

Aluminium

Preisliste

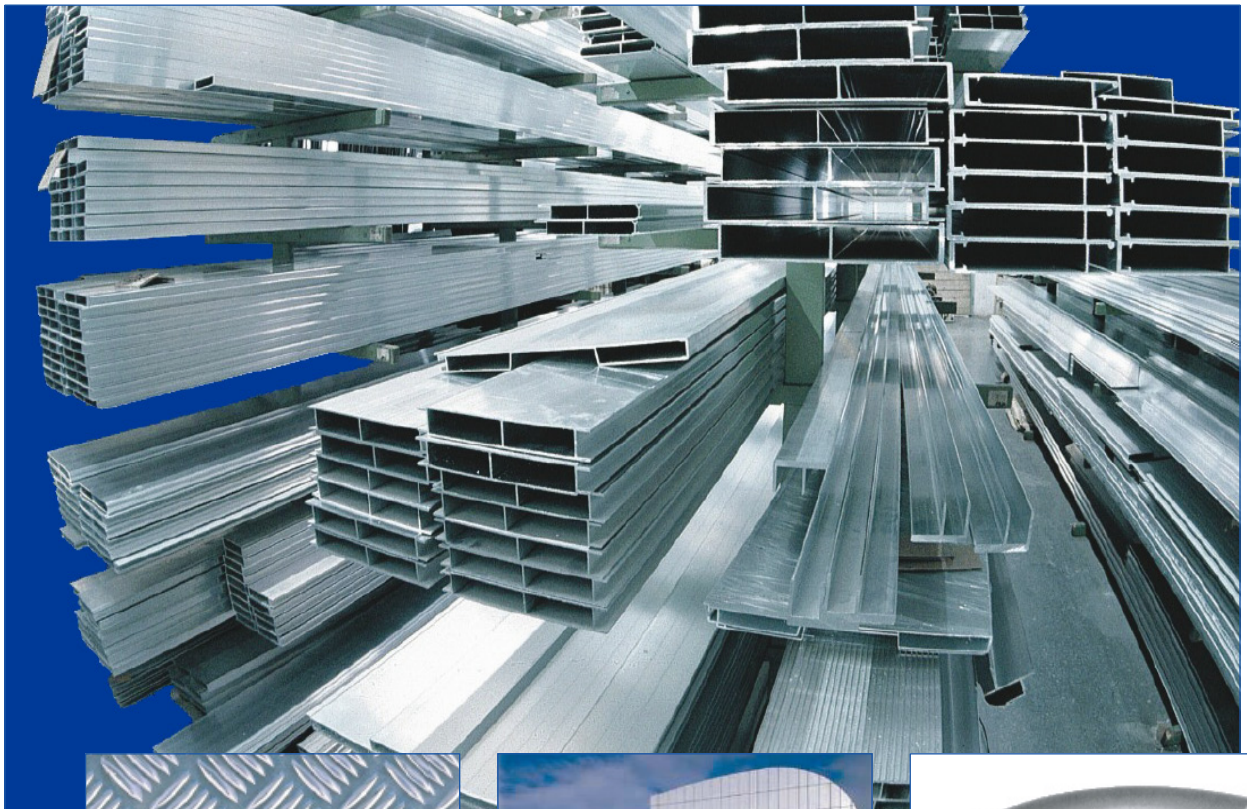







ZULTNER

Aluminium - Lagerprogramm

ZULTNER

Bleche



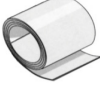

Eloxalqualität,
eloxierte Bleche,
Bleche in Edelstahloptik

	Al99,5 AlMg3 AlMg4,5Mn AlMgSi1	0,5 - 8 mm 0,5 - 15 mm 1,5 - 60 mm
	Warzenbleche AlMg3	2 - 5 mm
	Gerstenkorn AlMg3	2 mm
	Farbbleche	silber RAL 9006, weiß RAL 9010 und RAL 9016, achatbraun
	Dessinbleche	verschiedene Muster
 	Lochbleche	Rund-, Längs-, oder Quadratlochung





Bänder

	Al99,5 Dessinbänder Lochbänder Prefalz-Doppelstehfalzband AlMn0,5Mg0,5 Farbbänder AlMn0,5Mg0,5 Farb-Lochbänder	0,5 - 1,5 mm 0,5 - 1,5 mm Rundloch 0,7 mm, RAL 0,7 - 1 mm Rundloch
---	---	---

Stangen

	Al99,5 AlMg3 AlMg5 AlMgSi0,5 AlMgSi1 AlMgBiPb/MgPb	3 - 320 mm
	AlMgSi0,5 AlMgSi1 AlCuMgPb	10 - 100 mm
	AlMg3 AlMgSi1 AlCuBiPb/MgPb	10 - 36
	Al99,5 AlMgSi0,5	

Profile

	AlMgSi0,5	10 - 100 mm Schenkellänge
eloxiert, pulverbeschichtet		AlMgSi0,5
		Einfassprofile
		diverse Abmessungen für Bleche

Rohre

	AlMgSi0,5 Al99,5	8 - 150 mm
	AlMgSi0,5	15 - 150 mm
	AlMgSi0,5	20x10 -200x100 mm

Alu-Fittings

			Bögen Gewindefittings	25 - 108 mm 1/2" - 2 1/2"
---	---	---	--------------------------	------------------------------

Preisliste - Aluminium-Bleche

Seite: 1

gültig ab 09.05.2012

Al99,5 Bleche



EN: AW-1050A/485-2 <> DIN 1712/1745/1783

AGR: A01 UGR: 00010

beidseitig matt, Handelsgüte

Art-Nr:	Dim./mm	kg/Tfl	Detail €/kg	unter 50 kg €/kg	ab 50 kg €/kg	ab 200 kg €/kg	ab 500 kg €/kg	ab Verschlag €/kg
weich, H111								ALBLW
000001	1,0 x 1000 x 2000	5,50	5,76	5,76	5,26	5,01	4,76	a.A.
*) 000726	1,5 x 1000 x 2000	8,20						
000002	2,0 x 1000 x 2000	11,00						
halbhart, H14/24								
000003	0,5 x 1000 x 2000	2,70	5,06	5,06	4,56	4,31	4,06	"
000004	0,6 x 1000 x 2000	3,30	5,04	5,04	4,54	4,29	4,04	"
000005	0,8 x 1000 x 2000	4,40	4,96	4,96	4,46	4,21	3,96	"
000016	0,8 x 1250 x 2500	6,90						
033221	0,8 x 1500 x 3000	9,90						
000006	1,0 x 1000 x 2000	5,50	4,24	4,24	3,74	3,49	3,24	"
000017	1,0 x 1250 x 2500	8,60						
000026	1,0 x 1500 x 3000	12,40						
026651	1,0 x 1500 x 4000	16,50						
000007	1,2 x 1000 x 2000	6,60	4,16	4,16	3,66	3,41	3,16	"
000018	1,2 x 1250 x 2500	10,30						
000027	1,2 x 1500 x 3000	14,90						
034003	1,2 x 1500 x 4000	19,80						
000008	1,5 x 1000 x 2000	8,20	4,34	4,34	3,84	3,59	3,34	"
000019	1,5 x 1250 x 2500	12,80						
000028	1,5 x 1500 x 3000	18,50						
015014	1,5 x 1500 x 4000	24,60						
033223	1,5 x 2000 x 4000	32,80						
000009	2,0 x 1000 x 2000	11,00	4,16	4,16	3,66	3,41	3,16	"
000020	2,0 x 1250 x 2500	17,20						
000029	2,0 x 1500 x 3000	24,80						
000035	2,0 x 1500 x 4000	33,00						
000036	2,0 x 2000 x 4000	44,00	4,34	4,34	3,84	3,59	3,34	"
000010	2,5 x 1000 x 2000	13,70	4,16	4,16	3,66	3,41	3,16	"
000021	2,5 x 1250 x 2500	21,40						
000030	2,5 x 1500 x 3000	31,10						
000011	3,0 x 1000 x 2000	16,40	4,34	4,34	3,84	3,59	3,34	"
000022	3,0 x 1250 x 2500	25,60						
000031	3,0 x 1500 x 3000	36,90						
015013	3,0 x 1500 x 4000	49,20						
000037	3,0 x 2000 x 4000	65,60	4,16	4,16	3,66	3,41	3,16	"
000012	4,0 x 1000 x 2000	22,00	4,34	4,34	3,84	3,59	3,34	"
000023	4,0 x 1250 x 2500	34,40						
000032	4,0 x 1500 x 3000	49,50						



Al99,5 Bleche

EN: AW-1050A/485-2 <> DIN 1712/1745/1783

AGR: A01 UGR: 00010

beidseitig matt, Handelsgüte

Fortsetzung von Seite 1

Art-Nr:	Dim./mm	kg/Tfl	Detail €/kg	unter 50 kg €/kg	ab 50 kg €/kg	ab 200 kg €/kg	ab 500 kg €/kg	ab Verschlag €/kg
halbhart, H14/24 ALBLHH								
000013	5,0 x 1000 x 2000	27,40	4,42	4,42	3,92	3,67	3,42	a.A.
000024	5,0 x 1250 x 2500	42,80						
000033	5,0 x 1500 x 3000	61,70						
000014	6,0 x 1000 x 2000	32,80						
000025	6,0 x 1250 x 2500	51,30						
000034	6,0 x 1500 x 3000	73,80						

weich H111

000015	8,0 x 1000 x 2000	43,80	€ 5,86	5,86	5,36	5,11	4,86	"
--------	-------------------	-------	--------	------	------	------	------	---



Al99,5 Bleche

EN: AW-1050A/485-2 <> DIN 1712/1745/1783

AGR: A01 UGR: 00010 K:6.831

**beidseitig matt, Handelsgüte
 einseitig mit Schutzfolie**

Art-Nr:	Dim./mm	kg/Tfl	Detail €/kg	unter 50 kg €/kg	ab 50 kg €/kg	ab 200 kg €/kg	ab 500 kg €/kg	ab Verschlag €/kg
halbhart, H14/24 ALBLHH								
015067	2,0 x 1000 x 2000	11,00	4,84	4,84	4,34	4,09	3,84	"
015068	2,0 x 1250 x 2500	17,20						
015069	2,0 x 1500 x 3000	24,80						
015018	2,5 x 1250 x 2500	21,40	4,83	4,83	4,33	4,08	3,83	"
015027	3,0 x 1250 x 2500	25,30	4,81	4,81	4,31	4,06	3,81	"
015120	3,0 x 1500 x 3000	37,40						

AlMg1 Bleche

EN: AW-5005/485-2 <> DIN 1745

AGR: A01 UGR: 00020

**Eloxalqualität ohne Folie
 H14**

Art-Nr:	Dim./mm	kg/Tfl	unter 100 kg €/kg	ab 100 kg €/kg	ab 200 kg €/kg	ab 500 kg €/kg	ab 1000 kg €/kg	
*) 026665	1,5 x 1500 x 3000	18,25	4,10	4,17	4,24	4,27	4,34	
*) 026666	2,0 x 1500 x 3000	24,30	4,07	4,14	4,21	4,24	4,31	
*) 026667	3,0 x 1500 x 3000	36,45	4,04	4,11	4,18	4,21	4,28	
NQ ohne Folie H14								
033253	2,5 x 1500 x 3000	30,90	3,62	3,69	3,76	3,79	3,86	

AlMg3 Bleche



EN: AW-5754/485-2 <> DIN 1725/1745/1783/59600

AGR: A01 UGR: 00040

beidseitig matt

Art-Nr:	Dim./mm	kg/Tfl	Detail gz.Tfl. €/kg	unter 50 kg €/kg	ab 50 kg €/kg	ab 200 kg €/kg	ab 500 kg €/kg	ab Verschlag €/kg
halbhart, H12/22 AG3BL								
000075	0,5 x 1000 x 2000	2,70	5,73	5,73	5,23	4,98	4,73	a.A.
000076	1,0 x 1000 x 2000	5,50	5,20	5,20	4,70	4,45	4,20	a.A.
015096	1,0 x 1250 x 2500	8,60						
015050	1,0 x 1500 x 3000	12,40						
033233	1,2 x 1000 x 2000	6,60	5,20	5,20	4,70	4,45	4,20	a.A.
033234	1,2 x 1250 x 2500	10,30						
033235	1,2 x 1500 x 3000	14,90						
000077	1,5 x 1000 x 2000	8,20	4,70	4,70	4,20	3,95	3,70	a.A.
000083	1,5 x 1250 x 2500	12,80						
000087	1,5 x 1500 x 3000	18,50						
000078	2,0 x 1000 x 2000	11,00	4,48	4,48	3,98	3,73	3,48	a.A.
000084	2,0 x 1250 x 2500	17,20						
000088	2,0 x 1500 x 3000	24,80						
026633	2,0 x 2000 x 4000	44,00	5,23	5,23	4,73	4,48	4,23	a.A.
000737	2,5 x 1000 x 2000	13,80	4,48	4,48	3,98	3,73	3,48	a.A.
000085	2,5 x 1250 x 2500	21,70						
015100	2,5 x 1500 x 3000	30,90						
000079	3,0 x 1000 x 2000	16,40	5,23	5,23	4,73	4,48	4,23	a.A.
000086	3,0 x 1250 x 2500	25,60						
000089	3,0 x 1500 x 3000	36,90						
026634	3,0 x 2000 x 4000	66,00	5,23	5,23	4,73	4,48	4,23	a.A.
000080	4,0 x 1000 x 2000	22,00	4,68	4,68	4,18	3,93	3,68	a.A.
000725	4,0 x 1250 x 2500	34,40						
000090	4,0 x 1500 x 3000	49,50						
000081	5,0 x 1000 x 2000	27,40	4,68	4,68	4,18	3,93	3,68	a.A.
000741	5,0 x 1250 x 2500	42,80						
000091	5,0 x 1500 x 3000	61,70						
000082	6,0 x 1000 x 2000	32,80	4,98	4,98	4,48	4,23	3,98	a.A.
000742	6,0 x 1250 x 2500	51,30						
015101	6,0 x 1500 x 3000	73,80						
weich H111 AG3BL								
000743	8,0 x 1000 x 2000	43,80	5,06	5,06	4,56	4,31	4,06	a.A.
033254	8,0 x 1500 x 3000	98,60	5,18	5,18	4,68	4,43	4,18	a.A.
000460	10,0 x 1000 x 2000	55,00	5,11	5,11	4,61	4,36	4,11	a.A.
033255	10,0 x 1500 x 3000	123,80	5,18	5,18	4,68	4,43	4,18	a.A.
015010	15,0 x 1000 x 2000	82,20	5,16	5,16	4,66	4,41	4,16	a.A.

AlMg3 Bleche

EN: AW-5754/485-2 <> DIN 1725/1745/1783/59600

AGR: A01 UGR: 00040

beidseitig matt einseitig mit Laserschutzfolie			Detail gz. Tfl.	unter 50 kg	ab 50 kg	ab 200 kg	ab 500 kg	ab Verschlag
Art-Nr:	Dim./mm	kg/Tfl	€/kg	€/kg	€/kg	€/kg	€/kg	€/kg
halbhart, H12/22								AG3BL
015019	1,0 x 1000 x 2000	5,50	5,18	5,18	4,68	4,43	4,18	a.A.
015025	1,0 x 1250 x 2500	8,60	5,18	5,18	4,68	4,43	4,18	a.A.
026604	1,2 x 1000 x 2000	6,50	5,17	5,17	4,67	4,42	4,17	a.A.
015006	1,5 x 1000 x 2000	8,20	5,12	5,12	4,62	4,37	4,12	a.A.
015026	1,5 x 1250 x 2500	12,80	5,12	5,12	4,62	4,37	4,12	a.A.
015004	2,0 x 1000 x 2000	11,00	5,08	5,08	4,58	4,33	4,08	a.A.
015003	2,0 x 1250 x 2500	17,20	5,08	5,08	4,58	4,33	4,08	a.A.
033244	2,0 x 1500 x 3000	24,80	5,08	5,08	4,58	4,33	4,08	a.A.
026684	2,5 x 1000 x 2000	13,70	5,06	5,06	4,56	4,31	4,06	a.A.
015005	2,5 x 1250 x 2500	21,70	5,06	5,06	4,56	4,31	4,06	a.A.
000748	3,0 x 1000 x 2000	16,40	5,05	5,05	4,55	4,30	4,05	a.A.
000744	3,0 x 1250 x 2500	25,60	5,05	5,05	4,55	4,30	4,05	a.A.
033245	3,0 x 1500 x 3000	36,90	5,05	5,05	4,55	4,30	4,05	a.A.
033246	4,0 x 1500 x 3000	49,50	5,03	5,03	4,53	4,28	4,03	a.A.
026670	5,0 x 1500 x 3000	61,70	5,01	5,01	4,51	4,26	4,01	a.A.

AlMg3 Bleche

EN: AW-5754/485-2 <> DIN 1725/1745/1783/59600

AGR: A01 UGR: 00040

beidseitig matt einseitig mit Laserschutzfolie			Detail gz. Tfl.	unter 50 kg	ab 50 kg	ab 200 kg	ab 500 kg	ab Verschlag
Art-Nr:	Dim./mm	kg/Tfl	€/kg	€/kg	€/kg	€/kg	€/kg	€/kg
weich, H111								
033222	1,0 x 1250 x 2500	8,60	5,21	5,21	4,71	4,46	4,21	3,96
*) 026674	1,0 x 1500 x 3000	12,40	5,21	5,21	4,71	4,46	4,21	3,96
*) 026673	1,5 x 1500 x 3000	18,50	5,15	5,15	4,65	4,40	4,15	3,90
026700	2,0 x 1000 x 2000	11,00						
*) 026672	2,0 x 1500 x 3000	24,80	5,11	5,11	4,61	4,36	4,11	3,86
033217	2,5 x 1000 x 2000	13,80						
*) 026675	3,0 x 1500 x 3000	36,90	5,08	5,08	4,58	4,33	4,08	3,83
*) 033218	4,0 x 1250 x 2500	34,40	5,13	5,13	4,63	4,38	4,13	3,88

✦ beidseitig foliert!!!

AlCu4MgSi Bleche

EN: AW-2017A/485-2 <> DIN 1725/1745/1783

AGR: A01 UGR: 00080



Orthopädenblech kalt ausgehärtet, T451			Detail gz. Tfl.	unter 100 kg	ab 100 kg	ab 200 kg	0	0	0
Art-Nr:	Dim./mm	kg/Tfl	€/kg	€/kg	€/kg	€/kg			
								ALCUMG1BL	
000108	2,0 x 1000 x 2000	11,00	28,13	22,50	18,75	16,88			

Alu Bleche



EN: AW-5005/485-2 <> DIN 1745

AGR: A01 UGR: 00020

Eloxalqualität J57S, mit Folie

Art-Nr:	Dim./mm	kg/Tfl	Detail	unter	ab	ab	ab	ab
			gz.Tfl.	100 kg	100 kg	200 kg	500 kg	1000 kg
			€/kg	€/kg	€/kg	€/kg	€/kg	€/kg
*) 034005	1,0 x 1000 x 2000	5,50	9,45	7,80	6,77	6,77	5,70	5,13
033220	1,0 x 1250 x 2500	8,60	9,42	7,78	6,75	6,75	5,68	5,11
015053	1,5 x 1000 x 2000	8,20	9,34	7,72	6,70	6,70	5,63	5,07
015054	1,5 x 1250 x 2500	12,80	9,26	7,65	6,64	6,64	5,59	5,03
015055	1,5 x 1500 x 3000	18,50	9,13	7,54	6,55	6,55	5,51	4,96
015056	2,0 x 1000 x 2000	10,80	9,26	7,65	6,64	6,64	5,59	5,03
015057	2,0 x 1250 x 2500	17,20	9,18	7,59	6,58	6,58	5,54	4,99
015058	2,0 x 1500 x 3000	24,80	9,05	7,48	6,49	6,49	5,46	4,91
015141	2,0 x 1500 x 4000	32,40	9,05	7,48	6,49	6,49	5,46	4,91
015059	2,0 x 2000 x 4000	44,00	9,68	8,00	6,94	6,94	5,84	5,26
015060	3,0 x 1000 x 2000	16,40	9,21	7,61	6,60	6,60	5,56	5,00
015061	3,0 x 1250 x 2500	25,70	9,11	7,52	6,53	6,53	5,49	4,94
015062	3,0 x 1500 x 3000	36,90	8,97	7,41	6,43	6,43	5,41	4,87
015142	3,0 x 1500 x 4000	49,20	8,97	7,41	6,43	6,43	5,41	4,87
015063	3,0 x 2000 x 4000	65,60	9,61	7,93	6,89	6,89	5,79	5,21

Alu Eloxalbleche



AlMg1

EN: AW-5005A/485-2 <> DIN 1712/1725

AGR: A01 UGR: 00025

H14, bandeloxiert, E6/EV1, natur, mit Folie

Eloxal-
schicht

Art-Nr:	Dim./mm	kg/Tfl	Eloxal- schicht	Detail	unter	ab	ab	ab	ab
				gz.Tfl.	100 kg	100 kg	200 kg	500 kg	1000 kg
				€/kg	€/kg	€/kg	€/kg	€/kg	€/kg
026681	1,0 x 1250 x 2500	8,60	10my	12,45	10,28	8,92	7,88	7,51	6,76
026682	1,0 x 1500 x 3000	12,40	10my	11,87	9,80	8,51	7,52	7,16	6,44
015077	1,5 x 1000 x 2000	8,20	15my	12,92	10,67	9,26	8,18	7,79	7,01
015078	1,5 x 1250 x 2500	12,80	15my	12,05	9,96	8,64	7,63	7,27	6,54
015070	1,5 x 1500 x 3000	18,50	15my	11,84	9,78	8,49	7,50	7,14	6,43
026612	1,5 x 1500 x 4000	24,70	15my	11,84	9,78	8,49	7,50	7,14	6,43
015064	2,0 x 1000 x 2000	11,00	15my	12,08	9,98	8,66	7,65	7,29	6,56
015065	2,0 x 1250 x 2500	17,20	15my	11,37	9,39	8,15	7,20	6,86	6,17
015066	2,0 x 1500 x 3000	24,80	15my	11,21	9,26	8,04	7,10	6,76	6,09
026547	2,0 x 1500 x 4000	33,10	15my	11,21	9,26	8,04	7,10	6,76	6,09
015148	3,0 x 1000 x 2000	16,60	15my	11,50	9,50	8,25	7,28	6,94	6,24
015149	3,0 x 1250 x 2500	25,70	15my	10,97	9,07	7,87	6,95	6,62	5,96
015150	3,0 x 1500 x 3000	36,90	15my	10,74	8,87	7,70	6,80	6,48	5,83
026683	3,0 x 1500 x 4000	49,20	15my	10,74	8,87	7,70	6,80	6,48	5,83

ALELOXALBL

AlMg4,5Mn0,7 Bleche

EN: AW-5083/485-2 <> DIN 1745/59600

AGR: A01 UGR: 00050

**entspannt, H111**

Formatabweichungen wegen Übermaß möglich !

Art-Nr:	Dim./mm	kg/Tfl	Detail	unter	ab	ab	ab
			gz.Tfl.	100 kg	100 kg	200 kg	500 kg
			€/kg	€/kg	€/kg	€/kg	€/kg
AG45MNBL							
026658	3,0 x 1000 x 2000	16,2	9,76	7,74	6,83	6,12	5,86
026659	3,0 x 1250 x 2500	25,4	9,76	7,74	6,83	6,12	5,86
026661	3,0 x 1500 x 3000	36,5	9,76	7,74	6,83	6,12	5,86
026662	4,0 x 1000 x 2000	21,6	9,76	7,74	6,83	6,12	5,86
033219	4,0 x 1250 x 2500	33,75	9,76	7,74	6,83	6,12	5,86
026663	4,0 x 1500 x 3000	48,6	9,76	7,74	6,83	6,12	5,86
026607	5,0 x 1000 x 2000	27,00	9,76	7,74	6,83	6,12	5,86
026664	5,0 x 1500 x 3000	60,80	9,76	7,74	6,83	6,12	5,86
015016	8,0 x 1000 x 2000	44,00	9,76	7,74	6,83	6,12	5,86
026671	8,0 x 1500 x 3000	97,20	9,76	7,74	6,83	6,12	5,86
026508	10,0 x 500 x 1000	14,15	10,24	8,11	7,17	6,42	6,14
026506	10,0 x 1000 x 1000	28,30	10,24	8,11	7,17	6,42	6,14
015009	10,0 x 1000 x 2000	55,00	9,76	7,74	6,83	6,12	5,86
026509	12,0 x 500 x 1000	16,95	10,24	8,11	7,17	6,42	6,14
026507	12,0 x 1000 x 1000	33,90	10,24	8,11	7,17	6,42	6,14
000092	12,0 x 1000 x 2000	66,00	9,76	7,74	6,83	6,12	5,86
000749	12,0 x 1250 x 2500	103,20	9,76	7,74	6,83	6,12	5,86
015135	15,0 x 500 x 1000	20,65	10,24	8,11	7,17	6,42	6,14
015134	15,0 x 1000 x 1000	41,30	10,24	8,11	7,17	6,42	6,14
015017	15,0 x 1000 x 2000	82,60	9,76	7,74	6,83	6,12	5,86
015138	20,0 x 500 x 1000	27,50	10,24	8,11	7,17	6,42	6,14
015137	20,0 x 1000 x 1000	55,00	10,24	8,11	7,17	6,42	6,14
015136	20,0 x 1000 x 2000	110,00	9,76	7,74	6,83	6,12	5,86
015140	25,0 x 500 x 1000	34,40	10,24	8,11	7,17	6,42	6,14
015139	25,0 x 1000 x 1000	68,80	10,24	8,11	7,17	6,42	6,14
000093	25,0 x 1000 x 2000	137,60	9,76	7,74	6,83	6,12	5,86
015126	30,0 x 500 x 1000	41,30	10,24	8,11	7,17	6,42	6,14
015125	30,0 x 1000 x 1000	82,60	10,24	8,11	7,17	6,42	6,14
015124	30,0 x 1000 x 2000	165,20	9,76	7,74	6,83	6,12	5,86
015129	40,0 x 500 x 1000	55,00	10,24	8,11	7,17	6,42	6,14
015128	40,0 x 1000 x 1000	110,00	10,24	8,11	7,17	6,42	6,14
015131	50,0 x 500 x 1000	68,80	10,24	8,11	7,17	6,42	6,14
015130	50,0 x 1000 x 1000	137,60	10,24	8,11	7,17	6,42	6,14
015133	60,0 x 500 x 1000	82,50	10,24	8,11	7,17	6,42	6,14
015132	60,0 x 1000 x 1000	165,00	10,24	8,11	7,17	6,42	6,14

AlSi1MgMn Bleche

EN: AW-6082/485-2 <> DIN 1725/1745/1783

AGR: A01 UGR: 00030

**warm ausgehärtet,**

Formatabweichungen wegen Übermaß möglich !

Art-Nr:	Dim./mm	kg/Tfl		Detail	unter	ab	ab	ab
				gz.Tfl.	100 kg	100 kg	200 kg	500 kg
				€/kg	€/kg	€/kg	€/kg	€/kg
DKSBL								
000063	2,0 x 1000 x 2000	11,00	T6	11,90	9,43	8,33	7,46	7,14
000064	2,5 x 1000 x 2000	13,80	T6	11,90	9,43	8,33	7,46	7,14
000065	3,0 x 1000 x 2000	16,50	T6	11,90	9,43	8,33	7,46	7,14
000066	4,0 x 1000 x 2000	22,00	T6	11,90	9,43	8,33	7,46	7,14
000067	5,0 x 1000 x 2000	27,50	T6	11,90	9,43	8,33	7,46	7,14
000068	6,0 x 1000 x 2000	33,00	T651	11,90	9,43	8,33	7,46	7,14
*) 015034	50,0 x 1000 x 2000	275,20	T651	14,05	11,13	9,83	8,81	8,43
*) 015044	60,0 x 1000 x 2000	330,00	T651	14,05	11,13	9,83	8,81	8,43

Verkehrszeichen - Rohlinge

AGR: A06 UGR: 00170

AIMg1,5 Bleche

EN: AW-5050/485-2 <> DIN 1783

hart, einseitig matt industriegebürstet
entspannt, sonderplan

Art-Nr:	Dim./mm	kg/Stk	Detail	unter	ab	ab
			gz.Tfl.	100 kg	100 kg	500 kg
			€/kg	€/kg	€/kg	€/kg
*) 026610	2,0 x 1260 x 2500	17,50	9,48	7,11	6,32	5,69

AIMg3 Bleche

EN: AW-5754/485-2 <> DIN 1712/1725

H 22, mit Sonderoberfläche



Art-Nr:	Dim./mm	kg/Stk	Detail	unter	ab	ab
			gz.Tfl.	100 kg	100 kg	500 kg
			€/kg	€/kg	€/kg	€/kg
*) 026638	2,0 x 1150 x 2170	13,48	7,90	5,93	5,27	4,74
*) 026680	2,0 x 1260 x 2500	17,50	7,90	5,93	5,27	4,74
*) 026519	2,5 x 1000 x 2000	13,70	7,90	5,93	5,27	4,74
*) 026603	2,5 x 1260 x 2880	24,50	7,90	5,93	5,27	4,74
*) 026609	3,0 x 1380 x 1740	19,45	7,90	5,93	5,27	4,74
*) 026520	3,0 x 1500 x 3000	36,90	7,90	5,93	5,27	4,74

AIMg3 Ronden

EN: AW-5754/485-2 <> DIN 1712/1725

H 22, beidseitig gebürstet



Art-Nr:	Dim./mm	kg/Stk	Ausf.	Detail	unter	ab	ab
				gz.Tfl.	100 kg	100 kg	500 kg
				€/kg	€/kg	€/kg	€/kg
*) 015145	2,0 x 480	1,00	gestanz	8,95	6,71	5,97	5,37
*) 015146	2,0 x 670	1,95	geschnitten	8,95	6,71	5,97	5,37
*) 015147	2,5 x 960	5,00	geschnitten	8,95	6,71	5,97	5,37

ALVZRO

AIMg3 Dreieck

EN: AW-5754/485-2 <> DIN 1712/1725

H 22, beidseitig gebürstet

Seitenlängentoleranz = +/- 1



Art-Nr:	Dim./mm	kg/Stk	Detail	unter	ab	ab
			gz.Tfl.	100 kg	100 kg	500 kg
			€/kg	€/kg	€/kg	€/kg
*) 026516	2,5 x 1000 Seitenlänge	3,00	8,95	6,71	5,97	5,37

ALVZDR

*) = Auslaufartikel

Diese Artikel werden nur in ganzen Einheiten abgegeben.**Preise:** in Euro, freibleibend, ab Lager, exkl. Verpackung, exklusive MwSt.**Gewichte:** Sind theoretisch, für Abweichungen keine Haftung.**Liefertermin:** Prompt ab Lager, Zwischenverkauf vorbehalten.

Für in dieser Liste nicht angeführte Artikel bitten wir um Ihre Anfrage.

Preisänderungen und Irrtum vorbehalten !

Für obige Artikel verlieren die vor diesem Datum ausgegebenen Preise ihre Gültigkeit !

Str/1110 - 100202

Preisliste - Aluminium-Warzenbleche

gültig ab: 09.05.2012

AlMg3 Warzenbleche

EN: AW-5754/485-2 <> DIN 1725/1745/59605

AGR: A01 UGR: 00060

biegefähig, H114

Warzenhöhe = 1,5 mm

Warzenhöhe = 0,5 mm*

mit 5 Warzen (Quintett)

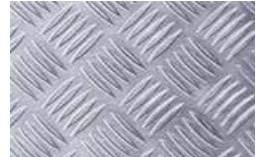

Art-Nr:	Dim./mm	kg/Tfl	Detail gz.Tfl. €/kg	unter 100 kg €/kg	ab 100 kg €/kg	ab 200 kg €/kg	ab 500 kg €/kg	ab 1000 kg €/kg
034001	1,5 x 1250 x 2500*	15,20	5,03	5,03	4,53	4,28	4,03	a.A.
000094	2,0 x 1000 x 2000	12,60						
000098	2,0 x 1250 x 2500	19,70						
000731	2,0 x 1500 x 3000	28,35						
000099	2,5 x 1250 x 2500	23,90	4,53	4,53	4,03	3,78	3,53	a.A.
000095	3,0 x 1000 x 2000	18,00						
000100	3,0 x 1250 x 2500	28,10						
000103	3,0 x 1500 x 3000	40,50						
026632	3,0 x 2000 x 4000	72,00	5,03	5,03	4,53	4,28	4,03	a.A.
000096	4,0 x 1000 x 2000	23,40						
000101	4,0 x 1250 x 2500	36,50						
000104	4,0 x 1500 x 3000	52,70	4,53	4,53	4,03	3,78	3,53	a.A.
000097	5,0 x 1000 x 2000	29,40						
000102	5,0 x 1250 x 2500	45,90						
000105	5,0 x 1500 x 3000	66,20						

Gerstenkornblech

H114



026510	2,0(2,5)x1250x2500	18,00	10,07	10,07	9,57	9,32	9,07	a.A.
--------	--------------------	-------	-------	-------	------	------	------	------

*) =

Artikel ohne Schnitzzuschlag:

Artikel mit Schnitzzuschlag:

Preise:

Gewichte:

Liefertermin:

Für in dieser Liste nicht angeführte Artikel bitten wir um Ihre Anfrage.

Preisänderungen und Irrtum vorbehalten !

Für obige Artikel verlieren die vor diesem Datum ausgegebenen Preise ihre Gültigkeit !

Str/1112 -100202

Auslaufartikel

Diese Artikel werden nur in ganzen Einheiten abgegeben.

Gültig für 1 Teilstück je Dimension, sonst nach Aufwand.

in Euro, freibleibend, ab Lager, exklusive Verpackung, exklusive MwSt.

Sind theoretisch, für Abweichungen keine Haftung.

Prompt ab Lager, Zwischenverkauf vorbehalten.

Preisliste - Aluminium-Farbbleche

Seite: 1

gültig ab: 02.04.2012

Pulverlack-Farbbleche

EN: AW-5005/485-2 <> DIN 1712/1725

UGR: 00090

AlMg1

VS = Pulverlack mit Schutzfolie (Kantqualität)

RS = Schutzlack

Art-Nr:	Dim./mm	kg/Tfl	Farbe	ähnl RAL	Detail	unter	ab	ab	ab
					gz.Tfl.	100 kg	100 kg	200 kg	500 kg
					€/kg	€/kg	€/kg	€/kg	€/kg
026504	1,5x1000x2000	8,40	weiß	9016	14,00	10,00	8,24	7,78	7,00
015121	1,5x1500x3000	18,50	weiß	9016	13,83	9,88	8,14	7,69	6,92
033230	1,5x1500x3000	18,50	anthrazit	7016	18,17	12,98	10,69	10,09	9,08
033231	2,0x1500x3000	18,50	anthrazit	7016	14,83	10,60	8,73	8,24	7,42

ALFBL

Glanz 80%

Reynotrim-Farbbleche

EN: AW-3003/485-2 <> DIN 1712/1725

UGR: 00090

AlMn1Cu, H 44

VS = Polyester-2Schicht (25µm) mit Schutzfolie (80µm)

RS = Schutzlack (5µm)

Art-Nr:	Dim./mm	kg/Tfl	Farbe	ähnl RAL	Detail	unter	ab	ab	ab
					gz.Tfl.	100 kg	100 kg	200 kg	500 kg
					€/kg	€/kg	€/kg	€/kg	€/kg
026668	1,0x1500x3000	12,30	Hellbeige	9001	13,97	9,98	8,22	7,76	6,98
026511	1,5x1500x3000	18,50	Traffic White	9016	13,13	9,38	7,73	7,30	6,57
026637	1,5x1500x3000	18,50	Graualuminium	9007	13,97	9,98	8,22	7,76	6,98
026512	1,5x1500x3000	18,50	Aluminium Silver	9006	13,47	9,62	7,92	7,48	6,73
026513	2,0x1500x3000	24,50	Aluminium Silver	9006	13,47	9,62	7,92	7,48	6,73
026657	2,0x1500x3000	25,50	Graualuminium	9007	13,97	9,98	8,22	7,76	6,98
026529	2,0x1000x2000	10,90	Traffic White	9016	14,13	10,10	8,31	7,85	7,07
026528	2,0x1250x2500	17,20	Traffic White	9016	13,80	9,86	8,12	7,67	6,90
026527	2,0x1500x3000	24,50	Traffic White	9016	13,13	9,38	7,73	7,30	6,57
026530	2,0x1500x3000	24,50	Pure White	9010	13,13	9,38	7,73	7,30	6,57

ALFBL

Farbe: Hellbeige	RAL 9001	Glanz 35 %
Farbe: Aluminium Silver	RAL 9006	Glanz 25 %
Farbe: Graualuminium	RAL 9007	Glanz 25 %
Farbe: Pure White	RAL 9010	Glanz 35 %
Farbe: Traffic White	RAL 9016	Glanz 35 %

<u>Biegen:</u>	Stärke:	Innenradius:
	1,5 mm	1,5 mm
	2,0 mm	3,0 mm

Preisliste - Aluminium-Farbbänder

Seite: 2

Reynotrim-Farbband

EN: AW-3003/485-2 <> DIN 1712/1725

UGR: 00090

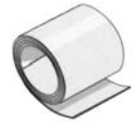

AlMn1Cu, H 44

VS = Polyester-2Schicht (25µm) mit Schutzfolie (80µm)

RS = Schutzlack (5µm) 1m²=2,7kg

Art-Nr:	Dim./mm	kg/Rll	Farbe	ähnl RAL	Detail	unter	ab	ab	ab
					gz.Tfl.	100 kg	100 kg	200 kg	500 kg
					€/kg	€/kg	€/kg	€/kg	€/kg
033296	1,0 x 1000	100	Aluminium Silver	9006					
033297	1,0 x 1000	500	Aluminium Silver	9006					
033298	1,0 x 1000	1000	Aluminium Silver	9006	14,97	10,69	8,80	8,31	7,48
033299	1,0 x 1000	235	Graualuminium	9007					

ZULTNER GmbH & Co KG

Seite: 3

Preisliste - Aluminium-Farbleche

gültig ab: 02.04.2012

Alu Verbundplatte

DIN 4102 Klasse B2

Kern PE schwarz

Deckbleche beidseitig 0,5mm

VS = PVDF-Lack mit Schutzfolie

RS = Schutzlack



Art-Nr:	Dim./mm	m ² /Tfl	Farbe	ähnl RAL	unter	ab	ab
					100m ²	100m ²	1000m ²
					€/m ²	€/m ²	€/m ²
033224	4,0x1500x3200	4,80	Silver Metallic	9006	40,50	34,70	32,40

Transicolor-Bleche

EN: AW-5754/485-2 <> DIN 1712/1725

UGR: 00090

AlMg3, H 44

VS = Astralsilberschutzlack mit Folie

RS = Astralsilberschutzlack



Art-Nr:	Dim./mm	kg/Tfl	Farbe	ähnl RAL	Detail	unter	ab	ab	ab
					gz.Tfl.	100 kg	100 kg	200 kg	500 kg
					€/kg	€/kg	€/kg	€/kg	€/kg
ALFBL									
*) 015087	1,5x1250x2500	13,13	Astralsilber		19,30	13,73	11,31	10,68	5,77
*) 015088	1,5x1500x3000	18,90	Astralsilber		18,90	13,45	11,08	10,46	5,65

ALU Blech Edelstahloptik

AlMg1

EN: AW-5005A/485-4 und 573-3

UGR: 00090

H14, industrieeloxiert,natur, mit Schutzfolie

Eloxal-
schicht



Art-Nr:	Dim./mm	m ² /Tfl	Eloxal- schicht	Detail	unter	ab	ab
				€/m ²	15 m ²	15 m ²	50 m ²
				€/m ²	€/m ²	€/m ²	€/m ²
033226	1,0 x 1250 x 2500	3,13	10my	83,84	58,49	46,58	41,92
033227	1,5 x 1250 x 2500	3,13	10my	104,90	73,19	58,28	52,45
033228	2,0 x 1250 x 2500	3,13	10my	127,48	88,94	70,82	63,74

*) =

Auslaufartikel

Artikel ohne Art-Nr:

sind kurzfristig lieferbar

Diese Artikel werden nur in ganzen Einheiten abgegeben.

Preise:

in Euro, freibleibend, ab Lager, exkl. Verpackung, exklusive MwSt.

Gewichte:

Sind theoretisch, für Abweichungen keine Haftung.

Liefertermin:

Prompt ab Lager, Zwischenverkauf vorbehalten.

Für in dieser Liste nicht angeführte Artikel bitten wir um Ihre Anfrage.

Preisänderungen und Irrtum vorbehalten !

Für obige Artikel verlieren die vor diesem Datum ausgegebenen Preise ihre Gültigkeit !

STR/1114 - 090622

Preisliste - Aluminium-Dessinbleche/Lochbleche

Seite: 1

gültig ab: 29.02.2012

Al99,5 Dessinbleche

EN: AW-1050A/485-2 <> DIN 1712/1725

AGR: A02 UGR: 00120

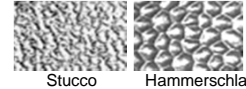

halbhart, H14/24

Art-Nr:	Dessin:	Stärke mm	kg/Tfl	Detail €/kg	unter 50 kg €/kg	ab 50 kg €/kg	ab 100 kg €/kg	ab 200 kg €/kg
Format = 500 x 2000 mm ALDBL								
015043	Stucco, Dessin: 905	0,8	2,20	17,80	12,71	10,47	9,37	8,90

Format = 1000 x 2000 mm

000123	Hammerschlag 901	0,7	3,80	18,33	13,10	10,78	9,65	9,17
000124	Schnürl längs, 3 mm 917	1,0	5,50	19,47	13,90	11,45	10,25	9,73
000125	Rillen längs, 12 mm	1,2	6,60	18,83	13,45	11,08	9,91	9,42

Al99,5 Lochbleche

EN: AW-1050A/485-2 <> DIN 1712/1725

AGR: A02 UGR: 00111



halbhart, H14/24

Art-Nr:	Lochung/mm	Stärke mm	kg/Tfl	Teilung	LD	Detail gz.Tfl. €/Tfl	unter 5 Tfl. €/Tfl	ab 5 Tfl. €/Tfl	ab 10 Tfl. €/Tfl
Format = 1000 x 2000 mm ALLBL									
026685	Quadrat 5 x 5	1,0	3,20	(7,5) 8,0ger	(44,4) 39,6 %	92,00	65,71	53,49	46,00
026686	Quadrat 5 x 5	1,5	5,00	(7,5) 8,0ger	(44,4) 39,6 %	142,00	101,43	82,56	71,00
026687	Quadrat 5 x 5	2,0	6,60	(7,5) 8,0ger	(44,4) 39,6 %	164,00	117,14	95,35	82,00
026688	Quadrat 7 x 7	1,0	2,80	10,0ger	49,0 %	84,00	60,00	48,84	42,00
026689	Quadrat 10 x 10	2,0	6,00	10,0ger	44,4 %	164,00	117,14	95,35	82,00
026690	Längs 5 x 20	2,0	6,00	24,0vers	43,8 %	184,00	131,43	106,98	92,00
026691	Rund 2	1,5	5,80	3,5vers	29,6 %	120,00	85,71	69,77	60,00
026692	Rund 3	1,5	5,40	5,0vers	32,6 %	107,60	76,86	62,56	53,80
026693	Rund 5	1,0	3,40	8,0vers	35,4 %	92,00	65,71	53,49	46,00
026694	Rund 5	1,5	5,20	8,0vers	35,4 %	142,00	101,43	82,56	71,00
026695	Rund 5	2,0	7,00	8,0vers	35,4 %	164,00	117,14	95,35	82,00
026696	Rund 8	1,5	4,80	12,0vers	40,3 %	142,00	101,43	82,56	71,00
026697	Rund 8	2,0	6,40	12,0vers	40,3 %	164,00	117,14	95,35	82,00
026698	Rund 10	2,0	6,40	15,0vers	40,3 %	164,00	117,14	95,35	82,00
Format = 1250 x 2500 mm									
033247	Rund 5	1,5	8,13	8,0vers	35,4 %	180,00	128,57	104,65	90,00
033248	Rund 8	1,5	7,50	12,0vers	40,3 %	180,00	128,57	104,65	90,00
033249	Rund 5	2,0	10,94	8,0vers	35,4 %	224,00	160,00	130,23	112,00
033250	Rund 8	2,0	10,00	12,0vers	40,3 %	268,00	191,43	155,81	134,00
033251	Rund 10	2,0	10,00	15,0vers	40,3 %	268,00	191,43	155,81	134,00
Format = 1500 x 3000 mm									
033252	Rund 5	2,0	15,75	8,0vers	35,4 %	316,00	225,71	183,72	158,00

AlMg3 H12/22

EN: AW-5754/485-2 <> DIN 1725/1745/59605

026699	Quadrat 10 x 10	1,5	4,00	14,0ger	51,02%	140,00	100,00	81,40	70,00
--------	-----------------	-----	------	---------	--------	--------	--------	-------	-------

Aluminium-Einfassprofile - siehe Liste "Aluminium-Profilen"



*) =

Artikel ohne Schnitzzuschlag:

Artikel mit Schnitzzuschlag:

Preise:

Gewichte:

Liefertermin:

Für in dieser Liste nicht angeführte Artikel bitten wir um Ihre Anfrage.

Preisänderungen und Irrtum vorbehalten !

Für obige Artikel verlieren die vor diesem Datum ausgegebenen Preise ihre Gültigkeit !

PAI/1120 - 080723

Auslaufartikel

Diese Artikel werden nur in ganzen Einheiten abgegeben.

Gültig für 1 Teilstück je Dimension, sonst nach Aufwand.

in Euro, freibleibend, ab Lager, exklusive Verpackung, exklusive MwSt.

Sind theoretisch, für Abweichungen keine Haftung.

Prompt ab Lager, Zwischenverkauf vorbehalten.

Preisliste - Aluminium-Bänder blank

Seite: 1

gültig ab: 08.03.2012

Al99,5 Bänder

EN: AW-1050A/485-2 <> DIN 1712/1745/1784

AGR: A03 UGR: 00130



Art-Nr:	Dim./mm	kg/lfm	1 Ril.	Detail €/kg	unter 200 kg €/kg	ab 200 kg €/kg	ab 500 kg €/kg
---------	---------	--------	--------	----------------	-------------------------	----------------------	----------------------

halbhart, H 14/24, mill finish, ID ~320 mm

ALBAHH

000134	0,6 x 1000	1,62	~ 100,- kg	5,18	5,18	4,39	3,95
000135	0,7 x 1000	1,89	~ 100,- kg	5,18	5,18	4,39	3,95
000136	0,8 x 1000	2,16	~ 100,- kg	5,10	5,10	4,32	3,89
000137	1,0 x 1000	2,70	~ 100,- kg	5,10	5,10	4,32	3,89
026643	1,2 x 1000	3,24	~ 100,- kg	5,10	5,10	4,32	3,89
015028	1,5 x 1000	4,05	~ 100,- kg	5,92	5,92	5,01	4,51

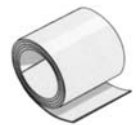

halbhart, H 14/ 24, mill finish, ID ~500 mm

ALBAHH

Art-Nr:	Dim./mm	kg/lfm	1 Ril.	unter 1000 kg €/kg	ab 1000 kg €/kg	ab 3000 kg €/kg	ab 7000 kg €/kg
026619	0,6 x 1000	1,62	~ 500,- kg				
026592	0,6 x 1000	1,62	~ 1000,- kg	3,86	3,86	3,81	3,76
026591	0,7 x 1000	1,89	~ 500,- kg				
026514	0,7 x 1000	1,89	~ 1000,- kg	3,86	3,86	3,81	3,76
026613	0,8 x 1000	2,16	~ 500,- kg				
026588	0,8 x 1000	2,16	~ 1000,- kg	3,79	3,79	3,75	3,70
026614	1,0 x 1000	2,70	~ 500,- kg				
026515	1,0 x 1000	2,70	~ 1000,- kg	3,79	3,79	3,75	3,70
026639	1,2 x 1000	3,24	~ 1000,- kg	3,79	3,79	3,75	3,70
*) 026589	1,5 x 1000	4,05	~ 1000,- kg	4,44	4,44	4,38	4,33



Al99,5 Dessinbänder - "stucco"

EN: AW-1050A/485-2 <> DIN 1712/1745/1784

AGR: A03 UGR: 00137

halbhart, H14/24, mill finish; ID ~320 mm

Art-Nr:	Dim./mm	kg/lfm	1 Ril.	Detail €/kg	bis 200 kg €/kg	ab 200 kg €/kg	ab 500 kg €/kg
015099	0,6 x 1000	1,70	~ 100,- kg	4,12	4,12	4,06	4,01
015098	0,8 x 1000	2,20	~ 100,- kg	4,05	4,05	4,00	3,95
015097	1,0 x 1000	2,70	~ 100,- kg	4,05	4,05	4,00	3,95

ALBAS



halbhart, H 14/24, mill finish; ID ~500 mm

Art-Nr:	Dim./mm	kg/lfm	1 Ril.	Detail €/kg	ab 1000 kg €/kg	ab 3000 kg €/kg	ab 7000 kg €/kg
026640	0,6 x 1000	1,70	~ 1000,- kg	3,92	3,92	3,87	3,83
026641	0,8 x 1000	2,20	~ 1000,- kg	3,86	3,86	3,81	3,76
026635	1,0 x 1000	2,70	~ 1000,- kg	3,86	3,86	3,81	3,76

ALBAHH

Alu-Lochband, blank

EN: AW-1050A/485-2 <> DIN 1712/1725

AGR: A04 UGR: 00135

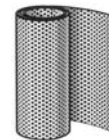

1 Rolle = ca. 20,-lfm

Art-Nr:	Dim./mm	Lochung	Teilung	LD	~kg/lfm	Detail €/lfm	unter 100 lfm €/lfm	ab 100 lfm €/lfm
015093	0,7 x 1000	Rund 5 mm	8,0 vers	35,4 %	1,19	16,25	10,83	9,29

ALLBA

AlMg 3 Bänder

EN: AW-5754/485-2 <> DIN 1725/1745/1783

AGR: A03 UGR: 00131

halbhart, H12/22, mill finish; ID ~320 mm

Art-Nr:	Dim./mm	kg/lfm	1 Ril.	Detail €/kg	unter 200 kg €/kg	ab 200 kg €/kg	ab 500 kg €/kg
*) 026644	0,6x1000	1,70	~100 kg	4,24	4,24	4,19	4,14
*) 034002	1,0x1000	2,75	~1000 kg	4,24	4,24	4,19	4,14



*) = Auslaufartikel
Artikel ohne Art-Nr: sind kurzfristig lieferbar

Diese Artikel werden nur in ganzen Einheiten abgegeben.

Preise: in Euro, freibleibend, ab Lager, exkl. Verpackung, exklusive MwSt.

Gewichte: Sind theoretisch, für Abweichungen keine Haftung.

Liefertermin: Prompt ab Lager, Zwischenverkauf vorbehalten.

Für in dieser Liste nicht angeführte Artikel bitten wir um Ihre Anfrage.

Preisänderungen und Irrtum vorbehalten !

Für obige Artikel verlieren die vor diesem Datum ausgegebenen Preise ihre Gültigkeit !

STR/1114 - 100202

Preisliste - Aluminium-Rundstangen

Seite: 1

gültig: 16.01.2012

Al99,5 Rundstangen

EN: AW-1050A/754-2 <> DIN 1798

AGR: A07 UGR: 00280

gezogen, ziehart H14

EZL ca. 3 m

Art-Nr:	Dim./mm	kg/m	Detail €/kg	unter 25 kg €/kg	ab 25 kg €/kg
000265	10	0,220	18,57	15,29	13,00

ALRD

AlMg5 Rundstangen

EN: AW-5019/754-2 <> DIN 1725/1747/1798

AGR: A07 UGR: 00320

gezogen, H18

EZL ca. 3 m

Art-Nr:	Dim./mm	kg/m	Detail €/kg	unter 25 kg €/kg	ab 25 kg €/kg
000284	10	0,220	67,50	55,59	47,25

AG5RD

AlMgSi0,5 Rundstangen

EN: AW-6060/755-2/754-2 <> DIN 1725/1747/1799

AGR: A07 UGR: 00290 K:0,0200

gepresst, T66**"für technische Oxydation geeignet"**

EZL ca. 3 m

Art-Nr:	Dim./mm	kg/m	Detail €/kg	unter 25 kg €/kg	ab 25 kg €/kg	ab 50 kg €/kg	ab 100 kg €/kg	Schnitt- zuschlag €/Schnitt
DKBRD								
000522	6	0,079	35,97	28,59	24,24	21,04	18,58	
000270	10	0,220	18,23	14,49	12,28	10,66	9,42	
000271	12	0,317	11,77	9,36	7,93	6,89	6,08	
000272	15	0,495	11,77	9,36	7,93	6,89	6,08	
015175	16	0,563	11,77	9,36	7,93	6,89	6,08	
000273	18	0,712	11,77	9,36	7,93	6,89	6,08	
000274	20	0,880	10,16	8,08	6,85	5,94	5,25	
000275	25	1,374	10,16	8,08	6,85	5,94	5,25	
000276	30	1,979	10,16	8,08	6,85	5,94	5,25	
000277	40	3,518	10,16	8,08	6,85	5,94	5,25	
000279	50	5,498	10,16	8,08	6,85	5,94	5,25	10,00
000280	60	7,916	10,16	8,08	6,85	5,94	5,25	10,00
000282	80	14,074	10,97	8,72	7,39	6,42	5,67	12,00

AlSi1MgMn Rundstangen

EN: AW-6082/755-2 <> DIN 1725/1747/1798/1799

AGR: A07 UGR: 00270 K:0,0200

gepresst, T6

EZL ca. 3 m

Art-Nr:	Dim./mm	kg/m	Detail €/kg	unter 25 kg €/kg	ab 25 kg €/kg	ab 50 kg €/kg	ab 100 kg €/kg	Schnitt- zuschlag €/Schnitt
DKSRD								
*) 015349	12	0,317	12,03	9,56	8,11	7,04	6,22	
015221	20	0,954	12,03	9,56	8,11	7,04	6,22	
015222	30	2,146	12,03	9,56	8,11	7,04	6,22	
015165	40	3,814	12,03	9,56	8,11	7,04	6,22	
015223	50	5,960	12,03	9,56	8,11	7,04	6,22	10,00
015224	60	8,582	12,03	9,56	8,11	7,04	6,22	10,00
015176	70	11,682	12,03	9,56	8,11	7,04	6,22	10,50
000288	80	15,258	12,03	9,56	8,11	7,04	6,22	12,00
000289	90	19,310	12,03	9,56	8,11	7,04	6,22	13,50
015225	100	23,840	12,03	9,56	8,11	7,04	6,22	15,00
015330	150	49,100	12,03	9,56	8,11	7,04	6,22	22,50

AlCu6BiPb/AlCu4MgSi Rundstangen

EN: AW-2011/2007/754-2 <> DIN 1725/1747/1798/1799



AGR: A07 UGR: 00310 K:0,0200

Drehqualität

Art-Nr:	Dim./mm	kg/m	Detail	unter	ab	ab	ab	ab	Schnitt- zuschlag €/Schnitt
			€/kg	25 kg €/kg	25 kg €/kg	50 kg €/kg	100 kg €/kg	200 kg €/kg	
gezogen, T3									
EZL ca. 3 m									
000290	3	0,020	44,58	35,44	30,04	26,08	23,03	19,74	
000291	5	0,055	36,23	28,79	24,41	21,19	18,72	16,04	
000292	6	0,079	31,29	24,87	21,09	18,30	16,17	13,86	
000294	8	0,141	26,77	21,28	18,04	15,66	13,83	11,86	
000296	10	0,220							
000297	12	0,317							
000298	13	0,372	15,61	12,41	10,52	9,13	8,07	6,91	
000299	15	0,504	15,13	12,03	10,20	8,85	7,82	6,70	
000300	16	0,563	14,58	11,59	9,83	8,53	7,53	6,46	
000301	18	0,712	15,03	11,95	10,13	8,79	7,77	6,66	
000302	20	0,880	14,03	11,15	9,46	8,21	7,25	6,21	
000303	21	0,970							
000304	22	1,070							
000305	25	1,374							
000306	27	1,603							
000307	30	1,979	13,87	11,03	9,35	8,11	7,17	6,14	
019203	32	2,290							
000308	35	2,694							
000309	40	3,518							
000310	45	4,452							
000311	50	5,489							10,00

TRBRD

EN: AW-2011/755-2 <> DIN 1725/1747/1798/1799

gepresst, T4

EZL ca. 3 m

000312	55	6,652							10,00
000313	60	7,916							10,00
000314	65	9,300							10,00
000315	70	10,775							10,50
000316	75	12,400	13,23	10,51	8,91	7,74	6,83	5,86	11,25
000317	80	14,074							12,00
000318	85	15,900							12,75
000319	90	17,812							13,50
000320	100	21,990							15,00
000321	110	26,600							16,50

Fortsetzung - Seite 4

AlCu6BiPb/AlCu4MgSi Rundstangen

EN: AW-2011/2007/754-2 <> DIN 1725/1747/1798/1799



AGR: A07 UGR: 00310 K:0,0200

Drehqualität

Fortsetzung von Seite 3

Art-Nr:	Dim./mm	kg/m	Drehqualität					Schnitt- zuschlag €/Schnitt
			Detail €/kg	unter 25 kg €/kg	ab 25 kg €/kg	ab 50 kg €/kg	ab 100 kg €/kg	
gepresst, T 4								TRBRD
EZL ca. 3 m								
000322	115	29,140						17,25
000323	120	31,700						18,00
000324	125	34,400	13,23	10,51	8,91	7,74	6,83	5,86
000325	130	37,200						19,50
000326	140	43,100						21,00
000327	150	49,500						30,00
000328	160	56,300	13,42	10,67	9,04	7,85	6,93	5,94
000329	170	63,600						34,00
000330	180	71,200						36,00

EN: AW-2011 <> DIN 1725/1747/1798/1799

stranggegossen**homogenisiert**

EZL ca. 1 bis 3 m

000332	200	88,000						40,00
015199	220	109,000						44,00
*) 015342	225	113,000						45,00
015210	230	116,300						46,00
000333	250	137,400	12,26	9,74	8,26	7,17	6,33	5,43
000525	260	151,400						52,00
000516	280	166,248						56,00
000457	300	197,900						60,00
015201	320	216,000						64,00

*) =

Auslaufartikel

Schnittartikel:

Die mit Schnittpreisen versehenen Artikel werden auch in Teillängen abgegeben

Pro Schnitt erfolgt die Verrechnung laut Schnittpreisliste. Schnitt nach DIN ISO 2768-1m

Preise:in **€uro**, freibleibend, ab Lager, exklusive Verpackung, exklusive MwSt.**Atteste:**

Werden zum Selbstkostenpreis, bzw. nach Aufwand in Rechnung gestellt

und müssen bei Auftragserteilung mitbestellt werden !

Gewichte:

Sind theoretisch, für Abweichungen keine Haftung.

Liefertermin:

Prompt ab Lager, Zwischenverkauf vorbehalten.

Für in dieser Liste nicht angeführte Artikel bitten wir um Ihre Anfrage.

Preisänderungen vorbehalten !

Für obige Artikel verlieren die vor diesem Datum ausgegebenen Preise ihre Gültigkeit !

STR/1140 - 100506

Preisliste - Aluminium-Vierkant- und Sechskantstangen

Seite: 1

gültig ab 16.01.2012

AlMgSi0,5 Vierkantstangen

EN: AW-6060/755-2 <> DIN 1725/1747/1796/59700

AGR: A07 UGR: 00330 K:0,0200

gepresst, T 66 35x35/40x40/50x50 T64
"für technische Oxydation geeignet"

EZL ca. 3 m

Art-Nr:	Dim./mm	kg/m	Detail €/kg	unter 25 kg €/kg	ab 25 kg €/kg	ab 50 kg €/kg	ab 100 kg €/kg	Schnitt- zuschlag €/Schnitt	
DKBVK.....									
000339	10 x 10	0,280	11,77	9,36	7,93	6,89	6,08		
000340	12 x 12	0,403							
000341	15 x 15	0,630							
000342	20 x 20	1,120	10,16	8,08	6,85	5,94	5,25		
000343	25 x 25	1,750							
000344	30 x 30	2,520							
015295	35 x 35	3,307							F17
000345	40 x 40	4,480							F17
000348	50 x 50	7,000	F17	10,00					
000349	60 x 60	10,080	F17	10,00					

AlSi1MgMn Vierkantstangen

EN: AW-6082/755-2 <> DIN 1725/1747/1796/59700

AGR: A07 UGR: 0270 K:0,0200

gepresst, T6

EZL ca. 3 - 6 m

Art-Nr:	Dim./mm	kg/m	Detail €/kg	unter 25 kg €/kg	ab 25 kg €/kg	ab 50 kg €/kg	ab 100 kg €/kg	Schnitt- zuschlag €/Schnitt						
DKSVK.....														
015325	15 x 15	0,660	13,87	11,03	9,35	8,11	7,17							
015226	20 x 20	1,180	12,03	9,56	8,11	7,04	6,22	10,00						
015227	30 x 30	2,650												
015228	40 x 40	4,700												
015229	50 x 50	7,350												
015230	60 x 60	10,580												
*) 015352	70 x 70	13,720							<< Al Mg 4,5 Mn 0,7 / EN-AW 5083					10,50
000346	80 x 80	17,920												12,00
000521	100 x 100	27,000						15,00						

AlCuBiPb/AlCuMgPb Vierkantstangen

EN: AW-2011/2007/754-2 <> DIN 1725/1747/1798/1799

AGR: A07 UGR: 00310

Drehqualität

Art-Nr:	Dim./mm	kg/m	Detail €/kg	unter 25 kg €/kg	ab 25 kg €/kg	ab 50 kg €/kg	ab 100 kg €/kg	ab 200 kg €/kg	Schnitt- zuschlag €/Schnitt
*) 015347	50x50	7,450	17,10	13,59	11,52	10,00	8,83	7,57	5,30

AlMg3 Sechskantstangen

EN: AW-5754/754-2 <> DIN 1725/1747/1797

AGR: A07 UGR: 00320

gezogen, ziehhart H112

EZL ca. 3 m



Art-Nr:	Dim./mm	kg/m	Detail €/kg	unter 25 kg €/kg	ab 25 kg €/kg	Schnitt- zuschlag
000354	36	3,026	22,14	18,24	15,50	AG3SK

AlCu6BiPb/AlCu4MgSi Sechskantstangen

EN: AW-2011/754-2 <> DIN 1725/1747/1797

AGR: A07 UGR: 00370

gezogen, T 3

EZL ca. 3 m



Art-Nr:	Dim./mm	kg/m	Detail €/kg	unter 25 kg €/kg	ab 25 kg €/kg	Schnitt- zuschlag
000356	12	0,349	20,71	17,06	14,50	TRBSK

*) =

Auslaufartikel

Schnittartikel:

Die mit Schnittpreisen versehenen Artikel werden auch in Teillängen abgegeben

Pro Schnitt erfolgt die Verrechnung laut Schnittpreisliste. Schnitt nach DIN ISO 2768-1m

Preise:in **€uro**, freibleibend, ab Lager, exklusive Verpackung, exklusive MwSt.**Gewichte:**

Sind theoretisch, für Abweichungen keine Haftung.

Liefertermin:

Prompt ab Lager, Zwischenverkauf vorbehalten.

Für in dieser Liste nicht angeführte Artikel bitten wir um Ihre Anfrage.

Preisänderungen vorbehalten !

Für obige Artikel verlieren die vor diesem Datum ausgegebenen Preise ihre Gültigkeit !

STR/1150 - [100506](#)

Preisliste - Aluminium-Flachstangen

Seite: 1

gültig ab: 02.04.2012

Al99,5 Flachstangen

EN: AW-1350A/755-2/754-2 <> DIN 1725/1747/1769/1770

AGR: A07 UGR: 00250

EZL ca. 5 m

Art-Nr:	Dim./mm	kg/m	Detail €/kg	unter 25 kg €/kg	ab 25 kg €/kg	ab 50 kg €/kg	Schnitt- zuschlag
gepresst, F 7							
*) 000167	20 x 8	0,430	20,76	20,76	16,76	14,76	
*) 000168	30 x 8	0,650	20,76	20,76	16,76	14,76	
gezogen, F 10							
000162	25 x 5	0,340	17,55	17,55	13,55	11,55	
000163	30 x 5	0,410	17,55	17,55	13,55	11,55	
000164	40 x 5	0,540	17,55	17,55	13,55	11,55	
000171	40 x 10	1,080	16,60	16,60	12,60	10,60	
000165	50 x 5	0,680	19,98	19,98	15,98	13,98	
015211	50 x 8	1,080	17,15	17,15	13,15	11,15	
*) 000172	50 x 10	1,350	16,60	16,60	12,60	10,60	
000173	60 x 10	1,620	16,60	16,60	12,60	10,60	
000174	80 x 10	2,160	16,90	16,90	12,90	10,90	
000175	100 x 10	2,700	17,55	17,55	13,55	11,55	
*) 015337	160 x 10	4,320	17,55	17,55	13,55	11,55	

AlMgSi0,5 Flachstangen

EN: AW-6060/755-2 <> DIN 1725/1747/1770

AGR: A07 UGR: 00260 FLP

"für technische Oxydation geeignet"

EZL ca. 6 m

Art-Nr:	Dim./mm	kg/m	Detail €/kg	unter 25 kg €/kg	ab 25 kg €/kg	ab 50 kg €/kg	ab 100 kg €/kg	ab 200 kg €/kg	Schnitt- zuschlag
kantfähig, gepresst, T 64									
auf Anfrage									
015207	25 x 4	0,270	12,00	9,10	8,50	7,90	7,65		
000350	30 x 4	0,320							
000251	30 x 6	0,490							
000252	30 x 8	0,650							
gepresst, T 66									
000177	10 x 2	0,050	13,40	10,40	8,90				
000463	10 x 5	0,140							
000179	15 x 3	0,120	8,00	5,10	4,50	3,90	3,65		
000185	15 x 4	0,160							
000191	15 x 5	0,200							
000206	15 x 8	0,320	8,00	5,10	4,50	3,90	3,65		
000214	15 x 10	0,400							
000178	20 x 2	0,110	13,40	10,40	8,90				
000180	20 x 3	0,160							
000186	20 x 4	0,220							
000192	20 x 5	0,270	8,00	5,10	4,50	3,90	3,65		
000200	20 x 6	0,320							
000207	20 x 8	0,430							
000215	20 x 10	0,540							
015292	20 x 12	0,648							
000226	20 x 15	0,810							
000181	25 x 3	0,200	13,40	10,40	8,90				
000187	25 x 4	0,270							
000193	25 x 5	0,340	8,00	5,10	4,50	3,90	3,65		
000201	25 x 6	0,400							
000208	25 x 8	0,540							
000216	25 x 10	0,670							
015310	25 x 12	0,810							
000227	25 x 15	1,010							
015154	25 x 20	1,360							
015335	30 x 2	0,162							
000182	30 x 3	0,240	13,40	10,40	8,90				
000188	30 x 4	0,320							
000194	30 x 5	0,410	8,00	5,10	4,50	3,90	3,65		
000202	30 x 6	0,490							
000209	30 x 8	0,650							
000217	30 x 10	0,810							
000228	30 x 15	1,220							
000234	30 x 20	1,620							
015324	30 x 25	2,030							
000195	35 x 5	0,480							
000218	35 x 10	0,950							
000183	40 x 3	0,320							
000189	40 x 4	0,430							
000196	40 x 5	0,540							
000203	40 x 6	0,650							
000210	40 x 8	0,860							
000219	40 x 10	1,080							
000229	40 x 15	1,620							
000235	40 x 20	2,160							
015293	40 x 25	2,700							
000244	40 x 30	3,240							

AlMgSi0,5 Flachstangen

EN: AW-6060/755-2 <> DIN 1725/1747/1770

AGR: A07 UGR: 00260 FLP

gepresst, T 66**"für technische Oxydation geeignet"**

EZL ca. 6 m

Art-Nr:	Dim./mm	kg/m	Detail €/kg	unter 25 kg €/kg	ab 25 kg €/kg	ab 50 kg €/kg	ab 100 kg €/kg	ab 200 kg €/kg	Schnitt- zuschlag €/Schnitt
Fortsetzung von Seite 2									
auf Anfrage									
*) 015348	50 x 2	0,270	8,50	5,60	5,00	4,40	4,15		
000184	50 x 3	0,410							
000190	50 x 4	0,540							
000197	50 x 5	0,680							
000204	50 x 6	0,810							
000211	50 x 8	1,080							
000220	50 x 10	1,350							10,00
000225	50 x 12	1,620							10,00
000230	50 x 15	2,030							10,00
000236	50 x 20	2,700							10,00
000241	50 x 25	3,380							10,00
000245	50 x 30	4,060							10,00
000253	50 x 40	5,400							10,00
*) 015341	60 x 3	0,485							
000198	60 x 5	0,810							
000205	60 x 6	0,970							
000212	60 x 8	1,300							
000221	60 x 10	1,620							10,00
000231	60 x 15	2,430							10,00
000237	60 x 20	3,240							10,00
000242	60 x 25	4,050							10,00
000246	60 x 30	4,860							10,00
015231	60 x 40	6,480	8,00	5,10	4,50	3,90	3,65		10,00
015350	70 x 3	0,567							
000222	70 x 10	1,900							10,50
015208	70 x 20	3,800							10,50
000199	80 x 5	1,080							
000213	80 x 8	1,720							
000223	80 x 10	2,160							12,00
000232	80 x 15	3,240							12,00
000238	80 x 20	4,320							12,00
000243	80 x 25	5,400							12,00
000247	80 x 30	6,480							12,00
000249	80 x 40	8,640							12,00
000515	100 x 6	1,620							
015294	100 x 8	2,160							
000224	100 x 10	2,700							15,00
000233	100 x 15	4,050							15,00
000239	100 x 20	5,400							15,00
000248	100 x 30	8,120							15,00
000250	100 x 40	10,800							15,00
015334	120 x 8	2,555							
000517	120 x 10	3,240							18,00
015190	120 x 20	6,720							18,00
015343	140 x 10	3,800							21,00
015344	150 x 5	2,025							
015351	150 x 10	4,050							22,50
015215	150 x 20	8,510							22,50

*) =

Auslaufartikel

Schnittartikel:

Die mit Schnittpreisen versehenen Artikel werden auch in Teillängen abgegeben.

Pro Schnitt erfolgt die Verrechnung laut Schnittpreisliste. Schnitt nach DIN ISO 2768-1m

Preise:in **€uro**, freibleibend, ab Lager, exkl. Verpackung, exklusive MwSt.**Gewichte:**

Sind theoretisch, für Abweichungen keine Haftung.

Liefertermin:

Prompt ab Lager, Zwischenverkauf vorbehalten.

Für in dieser Liste nicht angeführte Artikel bitten wir um Ihre Anfrage.

Preisänderungen vorbehalten !

Für obige Artikel verlieren die vor diesem Datum ausgegebenen Preise ihre Gültigkeit !

STR/1160 - 100506

Preisliste - Aluminium-Profile

Seite: 1

gültig ab: 02.04.2012

AlMgSi0,5 Winkelprofile

EN: AW-6060/755-2 <> DIN 1725/1748/1771

AGR: A07 UGR: 00380 FLP



gespresst, F 22, gleichschenkelig
"für technische Oxydation geeignet"

Art-Nr:	Dim./mm	kg/m	Detail €/kg	unter 25 kg €/kg	ab 25 kg €/kg	ab 50 kg €/kg	ab 100 kg €/kg	ab 200 kg €/kg	Schnitt- zuschlag €/Schnitt
EZL ca. 6 m									
000358	10 x 10 x 2	0,098	13,40	10,40	8,90	auf Anfrage			
000360	15 x 15 x 2	0,152							
000367	15 x 15 x 3	0,220							
000361	20 x 20 x 2	0,207							
000369	20 x 20 x 3	0,302							
000363	25 x 25 x 2	0,261							
000371	25 x 25 x 3	0,384							
000364	30 x 30 x 2	0,316							
000373	30 x 30 x 3	0,465							
000376	30 x 30 x 4	0,609							
000377	35 x 35 x 4	0,736	auf Anfrage						
000520	40 x 40 x 2	0,424	8,00	5,10	4,50	3,90	3,65		
000374	40 x 40 x 3	0,628							
000378	40 x 40 x 4	0,827							
000380	40 x 40 x 5	1,013							
000366	50 x 50 x 2	0,530							
000375	50 x 50 x 3	0,786			10,00				
000379	50 x 50 x 4	1,037			10,00				
000381	50 x 50 x 5	1,283			10,00				
015250	60 x 60 x 3	0,948			10,00				
015301	60 x 60 x 4	1,253			10,00				
000382	60 x 60 x 6	1,847			10,00				
015251	80 x 80 x 4	1,685			12,00				
015234	80 x 80 x 8	3,283			12,00				
015252	100 x 100 x 4	2,117			15,00				
015178	100 x 100 x 10	5,200	8,40	5,50	4,90	4,30	4,05	15,00	

AlMgSi0,5 T-Profile

EN: AW-6060/755-2 <> DIN 1725/1748/9714

AGR: A07 UGR: 00400 **FLP****gepresst, F 22****"für technische Oxydation geeignet"**

Art-Nr:	Dim./mm	kg/m	Detail €/kg	unter 25 kg €/kg	ab 25 kg €/kg	ab 50 kg €/kg	ab 100 kg €/kg	ab 200 kg €/kg	Schnitt- zuschlag €/Schnitt
EZL ca. 6 m									
000386	20 x 20 x 2	0,212	13,75	10,75	9,25				auf Anfrage
000387	25 x 25 x 3	0,380	8,00	5,10	4,50	3,90	3,65		
000388	30 x 30 x 3	0,485							
000389	40 x 40 x 4	0,820							
000390	50 x 50 x 5	1,292							
015356	60 x 60 x 4	1,253	13,75	10,75	9,25				10,00

AlMgSi0,5 U-Profile

EN: AW-6060/755-2 <> DIN 1725/1748/9713

AGR: A07 UGR: 00410 **FLP****gepresst, F 22 gleichschenkelig****"für technische Oxydation geeignet"**

Art-Nr:	Dim./mm	kg/m	Detail €/kg	unter 25 kg €/kg	ab 25 kg €/kg	ab 50 kg €/kg	ab 100 kg €/kg	ab 200 kg €/kg	Schnitt- zuschlag €/Schnitt
EZL ca. 6 m									
000391	10 x 10 x 10 x 2	0,140	13,40	10,40	8,90				auf Anfrage
000393	15 x 15 x 15 x 2	0,224	13,40	10,40	8,90				
015247	20 x 20 x 20 x 1,2	0,186	8,00	5,10	4,50	3,90	3,65		
000395	20 x 20 x 20 x 2	0,309							
000397	25 x 25 x 25 x 2	0,387							
015317	30 x 30 x 30 x 2	0,464							
000399	30 x 30 x 30 x 3	0,685							
015318	35 x 35 x 35 x 3	0,802							
015253	40 x 40 x 40 x 2	0,626							
015296	40 x 40 x 40 x 3	0,923							
000400	40 x 40 x 40 x 4	1,219							
015161	50 x 50 x 50 x 3	1,166							

gepresst, F 22**ungleichschenkelig**

EZL ca. 6 m

Art-Nr:	Dim./mm	kg/m	Detail €/kg	unter 25 kg €/kg	ab 25 kg €/kg	ab 50 kg €/kg	ab 100 kg €/kg	ab 200 kg €/kg	Schnitt- zuschlag €/Schnitt
000394	15 x 25 x 15 x 2	0,280	13,40	10,40	8,90				
000398	15 x 30 x 15 x 3	0,450	13,40	10,40	8,90				
015236	20 x 10 x 20 x 2	0,265	8,00	5,10	4,50	3,90	3,65		
015237	20 x 15 x 20 x 2	0,295							
000396	20 x 30 x 20 x 2	0,340							
015205	20 x 40 x 20 x 2	0,430							
015177	30 x 20 x 30 x 2	0,415							
000524	30 x 60 x 30 x 4	1,200							
015203	40 x 20 x 40 x 2	0,530							
015355	40 x 60 x 40 x 3	1,085							
015232	40 x 60 x 40 x 4	1,426							
015174	50 x 100 x 50 x 5	2,565							

Al 99,5 - Einfassprofile

EN: AW-1050A/485-2 <> DIN 1712/1725

AGR: A12 UGR: 00430

EZL = 3 m

Art-Nr: Type:

Detail	unter 30 m	ab 30 m	ab 60 m	ab 90 m
€/m	€/m	€/m	€/m	€/m

ALEINFASS

*)	015218	LR 27 - 1,7	12,50	12,50	11,50	10,50	9,50
	015219	LE 20x30 - 1,7	11,50	11,50	10,50	9,50	8,50

Symbolabbildungen

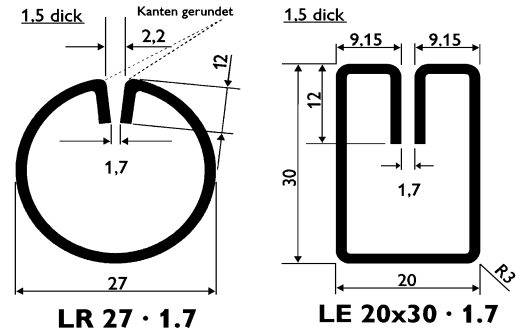

*) =

Schnittartikel:

Auslaufartikel

Die mit Schnittpreisen versehenen Artikel werden auch in Teillängen abgegeben.

Pro Schnitt erfolgt die Verrechnung laut Schnittpreisliste. Schnitt nach DIN ISO 2768-1m

Preise:

in **€uro**, freibleibend, ab Lager, exklusive Verpackung, exklusive MwSt.

Gewichte:

Sind theoretisch, für Abweichungen keine Haftung.

Liefertermin:

Prompt ab Lager, Zwischenverkauf vorbehalten.

Für in dieser Liste nicht angeführte Artikel bitten wir um Ihre Anfrage.

Preisänderungen vorbehalten !

Für obige Artikel verlieren die vor diesem Datum ausgegebenen Preise ihre Gültigkeit !

STR/1170 - 100507

Pulverbeschichtete/ Eloxierte Aluminium-Profile

Seite: 1

gültig ab: 04.07.2011

AlMgSi0,5 Pulverbeschichtete Winkelprofile RAL 9016

EN: AW-6060/755-2

gepresst, F 22,

EZL ca. 6 m, 1 VE = 5 Stangen



Art-Nr:	Dim./mm	Farbe	Detail €/m	ab 30m €/m	ab 60m €/m	ab 120m €/m
029415	20 x 20 x 2	Trafficwhite	11,67	8,75	5,47	4,38
029416	25 x 25 x 2	Trafficwhite	13,00	9,75	6,09	4,88
029417	30 x 20 x 2	Trafficwhite	13,00	9,75	6,09	4,88
029418	30 x 30 x 2	Trafficwhite	14,33	10,75	6,72	5,38
029419	40 x 20 x 2	Trafficwhite	14,33	10,75	6,72	5,38
029420	40 x 40 x 2	Trafficwhite	17,00	12,75	7,97	6,38
029421	50 x 20 x 2	Trafficwhite	15,00	11,25	7,03	5,63

AlMgSi0,5 Eloxierte Winkelprofile E6/EV1

EN: AW-6060/755-2

gepresst, F 22,

EZL ca. 6 m, 1 VE = 3 Stangen



Art-Nr:	Dim./mm	Farbe	Detail €/m	ab 18m €/m	ab 54m €/m	ab 108m €/m
029422	20 x 20 x 2	natur	14,33	10,75	6,72	5,38
029423	25 x 25 x 2	natur	15,00	11,25	7,03	5,63
029424	30 x 20 x 2	natur	15,00	11,25	7,03	5,63
029425	30 x 30 x 2	natur	17,00	12,75	7,97	6,38
029426	40 x 20 x 2	natur	17,00	12,75	7,97	6,38
029427	50 x 20 x 2	natur	17,67	13,25	8,28	6,63

AlMgSi0,5 Rundrohre



EN: AW-6060/755-2 <> DIN 1712/1725/1746/9107

"für technische Oxydation geeignet"

Art-Nr:	Dim./mm	kg/m	Detail €/kg	25 kg €/kg	25 kg €/kg	50 kg €/kg	100 kg €/kg	200 kg €/kg	zuschlag %
EZL ca. 6 m									
000469	76 x 3,0 F25	1,856	8,00	5,10	4,50	3,90	3,65		10,00
015446	76x3,0 F25	7 m lg							
029254	80x3,0	1,959	8,00	5,10	4,50	3,90	3,65		10,00
029351	80x5,0	3,181							
029350	80x10,0	5,950							10,00
015447	90 x 3,0	2,310	8,00	5,10	4,50	3,90	3,65		10,00
000430	90 x 5,0	3,670							
015436	90 x10,0	6,900	11,20	8,30	7,70	7,10	6,85		10,00
029255	100 x 3,0	2,467	8,00	5,10	4,50	3,90	3,65		10,00
029349	100 x 5,0	4,038							
029360	110 x 5,0	5,038	8,38	5,48	4,88	4,28	4,03		10,00
029361	120 x 5,0	6,038	8,38	5,48	4,88	4,28	4,03		10,00
015434	150 x 3,0	3,800	9,00	6,10	5,50	4,90	4,65		10,00
029362	150 x 5,0	7,038	8,38	5,48	4,88	4,28	4,03		10,00
029462	150 x 15,0	17,330	AlMgSi1 11,00	8,10	7,50	6,90	6,65		10,00

*) = Auslaufartikel
Artikel ohne Schnitzzuschlag: Diese Artikel werden nur in ganzen Erzeugungslängen abgegeben.
Artikel mit Schnitzzuschlag: Gültig für 1 Teilstück je Dimension, sonst nach Aufwand.
Preise: in Euro, freibleibend, ab Lager, exkl. Verpackung, exklusive MwSt.
Gewichte: Sind theoretisch, für Abweichungen keine Haftung.
Liefertermin: Prompt ab Lager, Zwischenverkauf vorbehalten.

Für in dieser Liste nicht angeführte Artikel bitten wir um Ihre Anfrage.

Preisänderungen und Irrtum vorbehalten !

Für obige Artikel verlieren die vor diesem Datum ausgegebenen Preise ihre Gültigkeit !

PAI/1180 - 080227

AlMgSi0,5 Vierkantrohre

EN: AW-6060/755-2 <> DIN 1725/1748

AGR: A08 UGR: 00530 FLP

gepresst, F 22

"für technische Oxydation geeignet"

EZL ca. 6 m

Art-Nr:	Dim./mm	kg/m	Detail €/kg	unter 25 kg €/kg	ab 25 kg €/kg	ab 50 kg €/kg	ab 100 kg €/kg	ab 200 kg €/kg	Schnitt- zuschlag %
auf Anfrage									
000432	15 x 15 x 1,5	0,220	13,40	10,40	8,90				
029097	20 x 20 x 1,2	0,239	8,00	5,10	4,50	3,90	3,65		
000433	20 x 20 x 1,5	0,299							
000434	20 x 20 x 2,0	0,389							
029398	25 x 25 x 1,5	0,381							
000435	25 x 25 x 2,0	0,497							
029318	25 x 25 x 2,5	0,607	8,50	5,60	4,80	4,40	4,15		
000436	30 x 30 x 2,0	0,604	8,00	5,10	4,50	3,90	3,65		
029212	30 x 30 x 3,0	0,875							
000437	35 x 35 x 2,0	0,720							
000438	40 x 40 x 2,0	0,825							
000440	40 x 40 x 2,5	1,012							
029213	40 x 40 x 3,0	1,199							
015427	40 x 40 x 4,0	1,600							
000439	50 x 50 x 2,0	1,040							
015998	50 x 50 x 2,5	1,282							
000441	50 x 50 x 3,0	1,523							
029036	50 x 50 x 4,0	2,090							
000442	60 x 60 x 3,0	1,847							
029214	60 x 60 x 4,0	2,419							
029081	70 x 70 x 2,0	1,512							
029336	70 x 70 x 4,0	2,851							
000468	80 x 80 x 3,0	2,525							
029215	80 x 80 x 4,0	3,283							
015450	100 x 100 x 3,0	3,143							
015401	100 x 100 x 4,0	4,150							
029323	100 x 100 x 5,0	5,130							
015996	120 x 120 x 4,0	5,012							
015430	120 x 120 x 5,0	6,250							+
015431	150 x 150 x 5,0	7,950	8,38	5,48	4,88	4,28	4,03		+



AlMgSi0,5 Flachkantrohre



EN: AW-6060/755-2 <> DIN 1725/1748

AGR: A08 UGR: 00530 FLP

gepresst, F 22

"für technische Oxydation geeignet"

EZL ca. 6 m

Art-Nr:	Dim./mm	kg/m	Detail €/kg	unter 25 kg €/kg	ab 25 kg €/kg	ab 50 kg €/kg	ab 100 kg €/kg	ab 200 kg €/kg	Schnitt- zuschlag %
auf Anfrage									
029341	20 x 10 x 1,5	0,219	13,40	10,40	8,90				
029331	20 x 15 x 2,0	0,335							
029354	25 x 20 x 2,0	0,440							
029031	30 x 10 x 2,0	0,390							
015441	30 x 15 x 2,0	0,443	8,00	5,10	4,50	3,90	3,65		
000443	30 x 20 x 2,0	0,497							
029305	30 x 20 x 1,5	0,381							
029082	40 x 20 x 1,5	0,462							
029316	40 x 20 x 2,0	0,606							
000446	40 x 20 x 2,5	0,742							
029332	40 x 20 x 3,0	0,875							
000444	40 x 25 x 2,0	0,654							
029035	40 x 30 x 2,0	0,750	8,00	5,10	4,50	3,90	3,65		
029038	50 x 20 x 2,0	0,713							
000447	50 x 25 x 2,5	0,945							
029201	50 x 30 x 2,0	0,821							
000448	50 x 30 x 2,5	1,012							
029280	50 x 30 x 3,0	1,195							
015442	50 x 40 x 2,5	1,210							
029209	50 x 40 x 3,0	1,361							
029333	50 x 40 x 4,0	1,771							
029032	60 x 20 x 2,0	0,820							
000445	60 x 30 x 2,0	0,930	8,00	5,10	4,50	3,90	3,65		
015424	60 x 30 x 3,0	1,450							
000449	60 x 40 x 2,5	1,282							
029216	60 x 40 x 3,0	1,523							
015443	60 x 40 x 4,0	1,987							
029344	60 x 50 x 3,0	1,685							+
015406	80 x 18 x 2,0	1,015							
029314	80 x 20 x 2,0	1,037							
029353	80 x 25 x 2,0	1,091	8,50	5,60	5,00	4,40	4,15		
029033	80 x 40 x 2,0	1,270							
000450	80 x 40 x 2,5	1,550							
029210	80 x 40 x 3,0	1,847							
029334	80 x 40 x 4,0	2,419							
029399	80 x 50 x 3,0	2,009							
029034	80 x 50 x 4,0	2,770							
015438	80 x 60 x 2,5	1,760	8,00	5,10	4,50	3,90	3,65		+
015449	80 x 60 x 3,0	2,171							
029281	80 x 60 x 4,0	2,851							
015407	100 x 18 x 2,0	1,240							
029315	100 x 20 x 2,0	1,253							
029202	100 x 40 x 2,0	1,469							
000451	100 x 40 x 2,5	1,820							
029335	100 x 40 x 4,0	2,851							
015999	100 x 50 x 3,0	2,332							
015423	100 x 50 x 4,0	3,060							
000406	100 x 50 x 5,0	3,780							
015439	100 x 60 x 2,5	2,060							
029355	100 x 60 x 3,0	2,500							
029069	100 x 60 x 4,0	3,450							
029342	100 x 80 x 3,0	2,819							

AlMgSi0,5 Flachkantrohre



EN: AW-6060/755-2 <> DIN 1725/1748

AGR: A08 UGR: 00530 FLP

gepresst, F 22

"für technische Oxydation geeignet"

EZL ca. 6 m

Art-Nr:	Dim./mm	kg/m	Detail €/kg	unter 25 kg €/kg	ab 25 kg €/kg	ab 50 kg €/kg	ab 100 kg €/kg	ab 200 kg €/kg	Schnitt- zuschlag %
029396	120 x 20 x 2,0	1,540	8,00	5,10	4,50	3,90	3,65	auf Anfrage	
000452	120 x 40 x 2,5	2,092							
029211	120 x 40 x 4,0	3,283							
016000	120 x 50 x 3,0	2,657							
015432	120 x 60 x 3,0	2,850							
029304	120 x 60 x 4,0	3,715							
015997	120 x 80 x 3,0	3,142	8,38	5,48	4,88	4,28	4,03		
029296	150 x 50 x 4,0	4,147							
015433	180 x 50 x 4,0	4,800							
015444	180 x 60 x 4,0	5,070							
029343	200 x 100 x 4,0	6,305						+	

*) =

Auslaufartikel

Artikel ohne Schnittzuschlag:

Diese Artikel werden nur in ganzen Erzeugungslängen abgegeben.

Artikel mit Schnittzuschlag:

Gültig für 1 Teilstück je Dimension, sonst nach Aufwand.

Preise:

in **€uro**, freibleibend, ab Lager, exkl. Verpackung, exklusive MwSt.

Gewichte:

Sind theoretisch, für Abweichungen keine Haftung.

Liefertermin:

Prompt ab Lager, Zwischenverkauf vorbehalten.

Für in dieser Liste nicht angeführte Artikel bitten wir um Ihre Anfrage.

Preisänderungen und Irrtum vorbehalten !

Für obige Artikel verlieren die vor diesem Datum ausgegebenen Preise ihre Gültigkeit !

PAI/1180 - [080227](tel:080227)

AlMgSi0,5 Flachkantrohre



EN: AW-6060/755-2 <> DIN 1725/1748

AGR: A08 UGR: 00530 FLP

gepresst, F 22, natureloxiert

EZL ca. 6 m

Art-Nr:	Dim./mm	kg/m	Detail €/kg	unter 25 kg €/kg	ab 25 kg €/kg	ab 50 kg €/kg	ab 100 kg €/kg	ab 200 kg €/kg	Schnitt- zuschlag %
*) 029063	100 x 50 x 4,0	3,067	8,20	5,30	4,70	4,10	3,85		

*) =

Artikel ohne Schnitzzuschlag:

Artikel mit Schnitzzuschlag:

Preise:

Gewichte:

Liefertermin:

Für in dieser Liste nicht angeführte Artikel bitten wir um Ihre Anfrage.

Preisänderungen und Irrtum vorbehalten !

Für obige Artikel verlieren die vor diesem Datum ausgegebenen Preise ihre Gültigkeit !

STR/1180 - 100202

Auslaufartikel

Diese Artikel werden nur in ganzen Erzeugungslängen abgegeben.

Gültig für 1 Teilstück je Dimension, sonst nach Aufwand.

in **€uro**, freibleibend, ab Lager, exkl. Verpackung, exklusive Mwst.

Sind theoretisch, für Abweichungen keine Haftung.

Prompt ab Lager, Zwischenverkauf vorbehalten.

Preisliste - Alu-Fittings

Seite: 1

gültig ab: 28.03.2011

AlMgSi0,5 (AlMg3) Rohrbögen 90°

AGR: A21 UGR: 04601



Art-Nr:	ADxWS/mm	Norm	R ~mm	~kg/Stk	€/Stk
012112	25 x 3	3	28	0,04	17,46
025534	30 x 3	3	35	0,04	18,17
012113	40 x 3	3	45	0,08	18,31
012114	50 x 5	3	51	0,17	24,51
012115	60 x 3	3	76	0,18	25,35
012116	76 x 3	3	95	0,30	32,39
025535	80 x 3	3	115	0,32	35,35
025536	89 x 3	3	120	0,38	39,44
025537	108 x 4	3	145	0,80	57,04

AlMgSi0,5 (AlMg3) Gewindemuffe

ähnlich DIN 2986

AGR: A18 UGR: 04602



Art-Nr:	Dim.	Muffen-A Ø		~kg/Stk	€/Stk
		= ~ mm	L = ~mm		
012117	1/2"	30	35	0,05	14,51
012123	3/4"	35	40	0,06	18,31
012118	1"	40	45	0,07	21,27
012119	1 1/4"	50	50	0,10	25,07
012120	1 1/2"	55	55	0,12	32,25
012121	2"	76	60	0,29	35,35
012122	2 1/2"	90	70	0,41	54,08

Fortsetzung auf Seite 2

Fortsetzung von Seite 1



AlMgSi0,5 (AlMg3) Anschweißnippel

AGR: A18 UGR: 04602

Art-Nr:	Dim.	Nippel-A Ø = ~ mm	Gesamt- länge ~ mm	Gewinde- länge ~ mm	~kg/Stk	€/Stk
025538	1/2"	25	50	20	0,03	14,08
025541	3/4"	28	50	22	0,03	17,18
012124	1"	35	60	25	0,08	21,27
012125	1 1/4"	40	65	25	0,10	23,10
025539	1 1/2"	50	75	33	0,11	24,65
012126	2"	60	65	30	0,17	27,75
025540	2 1/2"	75	90	35	0,24	39,30

Maß- und Modelländerungen vorbehalten !

Preise: in Euro, freibleibend, ab Lager, exklusive Verpackung, exklusive Mwst.

Gewichte: Sind theoretisch, für Abweichungen keine Haftung.

Liefertermin: Prompt ab Lager, Zwischenverkauf vorbehalten.

Für in dieser Liste nicht angeführte Artikel bitten wir um Ihre Anfrage.

Preisänderungen und Irrtum vorbehalten !

Für obige Artikel verlieren die vor diesem Datum ausgegebenen Preise ihre Gültigkeit !

Sa/6240 - 070102

Unsere Standorte:

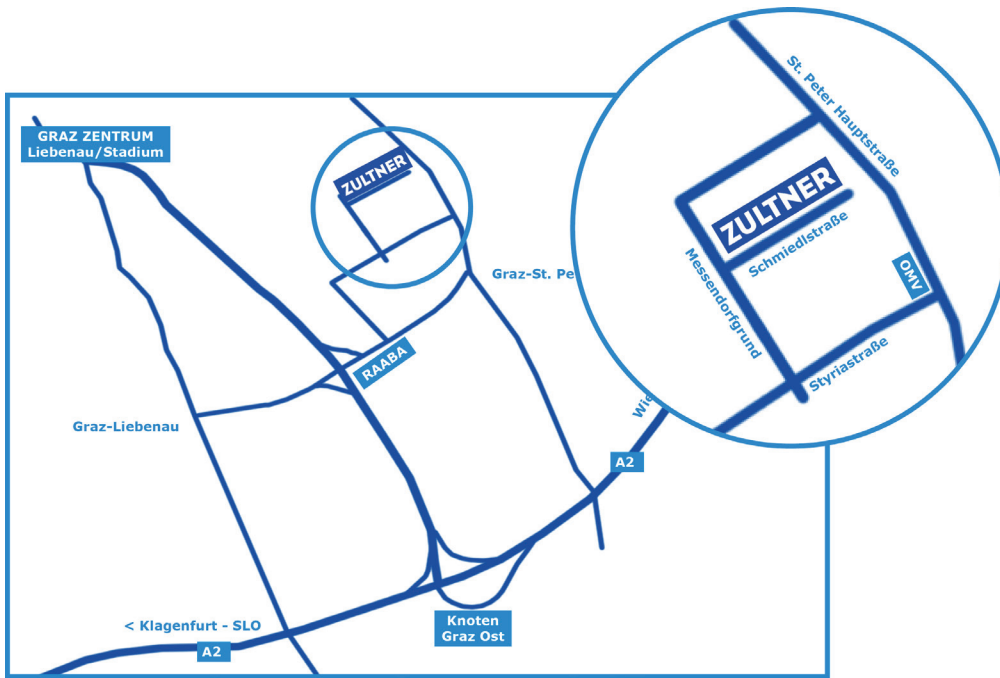

GRAZ

Schmiedlstraße 7
8042 Graz
Tel: 0316/6095-0

KLAGENFURT

Fallegasse 24
9020 Klagenfurt
Tel: 0463/382121-0

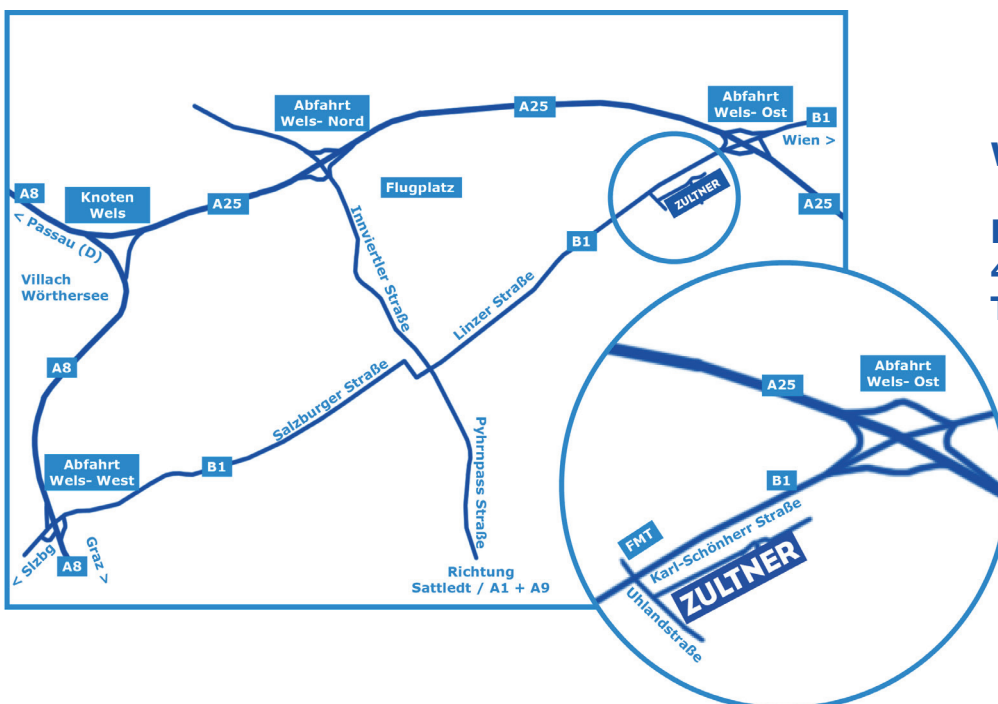
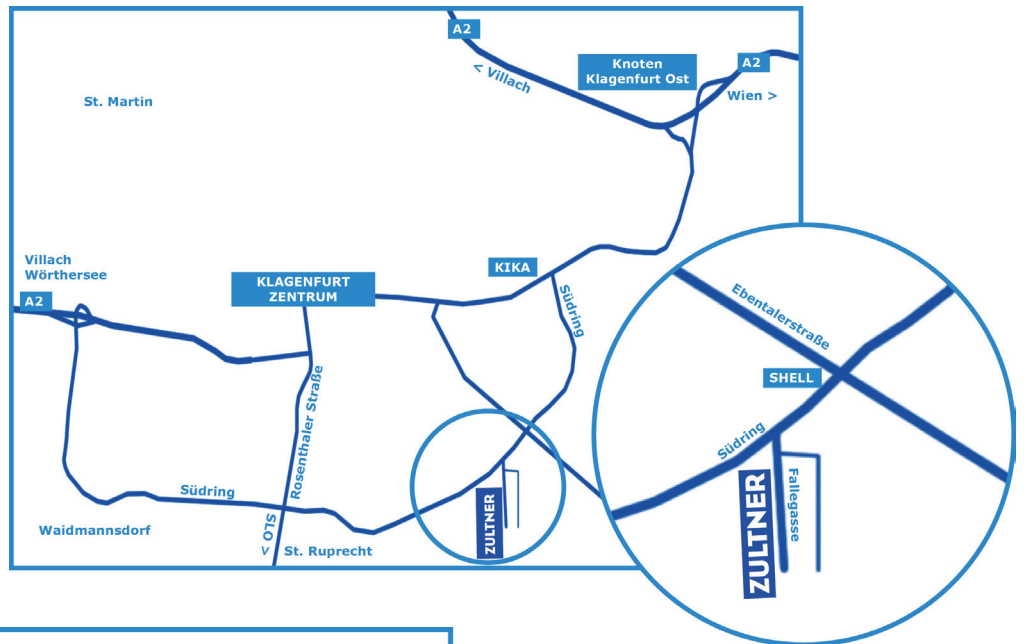

WELS

Karl-Schönherr Straße 6
4600 Wels
Tel: 07242/360880-0



ZULTNER GmbH & Co KG

office@zultner.at
www.zultner.at