

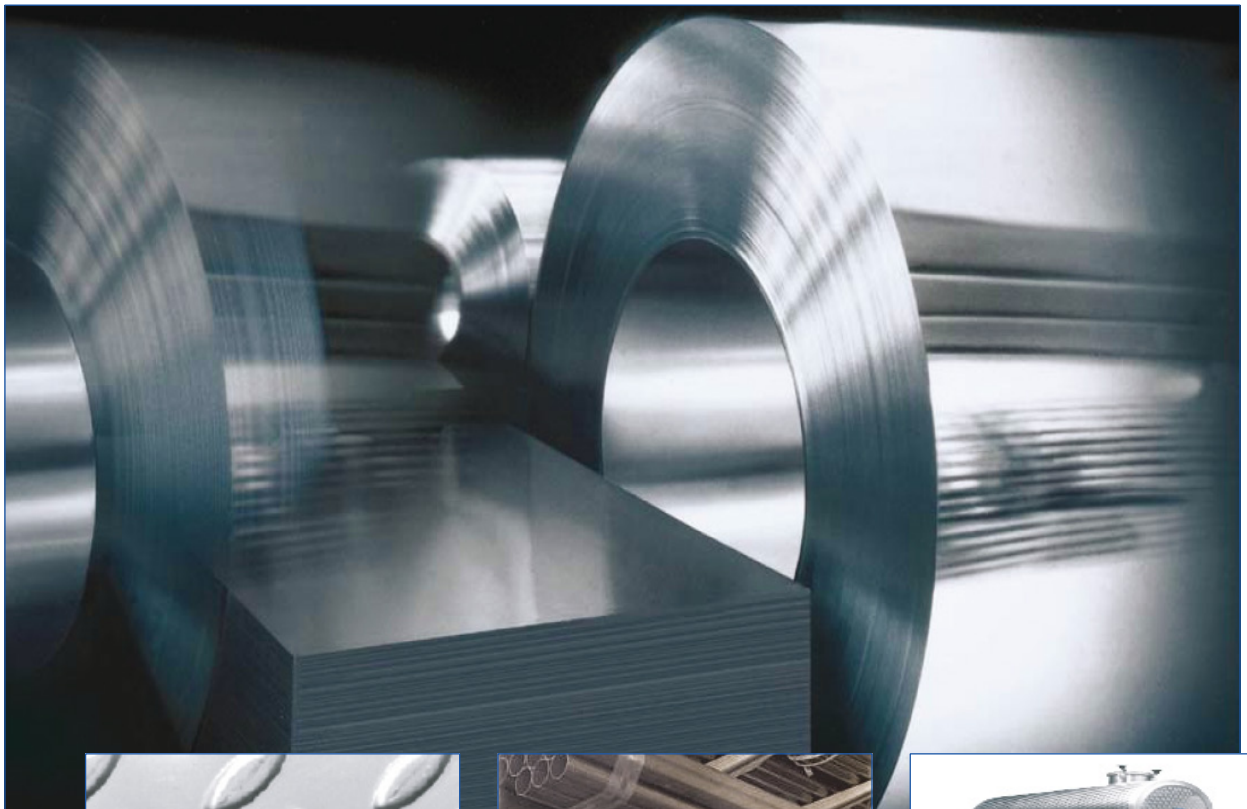

# Edelstahl

## Preisliste



**ZULTNER**



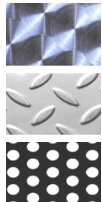

### Bleche

blankgeglüht, kaltgewalzt, warmgewalzt, geschliffen, gebürstet, Duplo		1.4003 1.4016 1.4509 1.4301 1.4571 1.4404 1.4828 1.4841	0,4 - 40 mm 0,5 - 40 mm
	kaltgewalzt, geschliffen		1.4301 Dessinbleche 1.4301 Tränenbleche 1.4301 Lochbleche



### Bänder

kaltgewalzt		1.4301	0,5 - 3 mm
-------------	---	--------	------------



### Stangen

blank, gewalzt, geschliffen		1.4122 1.4301 1.4305 1.2210 1.4404 1.4571 1.4841	3 - 200 mm 4 - 200 mm
		blank, gewalzt	
blank		1.4305	7 - 36 mm
geschnitten, gewalzt, blank, geschliffen		1.4301. 1.4571 1.4841	10x3 mm bis 150x15 mm
		Werkzeugstahl	

### Profile

gewalzt, geschliffen		1.4301 1.4571	15x15 - 160x80 mm
kaltgewalzt, geschliffen		1.4301	Einfassprofile und Eckverbinder für Bleche
Geländerkomponenten		A2 und A4	für Geländer

### Rohre

geschweißt nahtlos geschliffen poliert		1.4301 1.4571 1.4301 1.4541 1.4571 1.4841 1.4301 1.4404 1.4301	6 - 406 mm 4 - 160 mm 10 - 129 mm 12 - 60,3 mm		
		geschweißt geschliffen		1.4301 1.4571 1.4301	15 - 150 mm 10 - 100 mm
		geschweißt geschliffen		1.4301 1.4571 1.4301	30x15 - 150x100 mm 20x10 - 120x60 mm

## Preisliste - NIRO-Edelstahlbleche

Seite: 1

gültig ab: 01.05.2012

### 1.4016 Edelstahlbleche

EN: x6Cr17 / DIN: x8Cr17 (AISI 430)

AGR: S01 UGR: 01700



Preise inkl. LZ

#### 2R/2B, kaltgewalzt

Art-Nr:	Dim./mm	kg/Tfl	Detail €/kg	unter	ab	ab	ab	ab
				100 kg €/kg	100 kg €/kg	250 kg €/kg	500 kg €/kg	Verschlag €/kg
								4016BL . . . . .
002300	0,5 x 1000 x 2000	7,80	7,43	6,97	6,77	6,60	6,43	auf Anfrage
002301	0,6 x 1000 x 2000	9,40	3,41	2,95	2,75	2,58	2,41	auf Anfrage
002302	0,8 x 1000 x 2000	12,50	3,18	2,72	2,52	2,35	2,18	auf Anfrage
002309	0,8 x 1250 x 2500	19,50						
002303	1,0 x 1000 x 2000	15,60	3,15	2,69	2,49	2,32	2,15	auf Anfrage
002310	1,0 x 1250 x 2500	24,40						
002304	1,25x 1000 x 2000	19,60	3,13	2,67	2,47	2,30	2,13	auf anfrage
019317	1,25x 1250 x 2500	30,50						
002305	1,5 x 1000 x 2000	23,40						
002311	1,5 x 1250 x 2500	36,60	3,08	2,62	2,42	2,25	2,08	auf Anfrage
002314	1,5 x 1500 x 3000	52,70						
002306	2,0 x 1000 x 2000	31,20						
002312	2,0 x 1250 x 2500	48,80	3,05	2,59	2,39	2,22	2,05	auf Anfrage
002315	2,0 x 1500 x 3000	70,20						
002424	2,5 x 1000 x 2000	39,00	3,05	2,59	2,39	2,22	2,05	auf Anfrage
002307	3,0 x 1000 x 2000	46,80						
002313	3,0 x 1250 x 2500	73,10	3,04	2,58	2,38	2,21	2,04	auf Anfrage
032526	3,0 x 1500 x 3000	108,00						
002308	4,0 x 1000 x 2000	62,40	3,34	2,88	2,68	2,51	2,34	auf Anfrage

### 1.4016 Edelstahlbleche



EN: x6Cr17 / DIN: x8Cr17 (AISI 430)

AGR: S01 UGR: 01700

Preise inkl. LZ

**2R, kaltgewalzt, einseitig mit Folie,**

laserggeeignet

Art-Nr:	Dim./mm	kg/Tfl	Detail €/kg	unter 100 kg €/kg	ab 100 kg €/kg	ab 250 kg €/kg	ab 500 kg €/kg	ab Verschlag €/kg
032407	0,8 x 1500 x 3000	28,80	3,38	2,92	2,72	2,55	2,38	4016BL . . . . . auf Anfrage
019465	1,0 x 1250 x 2500	24,40	3,31	2,85	2,65	2,48	2,31	auf anfrage
032433	1,0 x 1500 x 3000	36,00						
019449	1,5 x 1500 x 3000	54,00	3,19	2,73	2,53	2,36	2,19	auf Anfrage
032429	2,0 x 1250 x 2500	50,00						
019450	2,0 x 1500 x 3000	72,00	3,13	2,67	2,47	2,30	2,13	auf Anfrage

### 1.4016 Edelstahlbleche



EN: x6Cr17 / DIN: x8Cr17 (AISI 430)

AGR: S01 UGR: 01710

Preise inkl. LZ

**2G, einseitig Korn 220/240**

**geschliffen, einseitig mit Folie,** laserggeeignet

Art-Nr:	Dim./mm	kg/Tfl	Detail €/kg	unter 100 kg €/kg	ab 100 kg €/kg	ab 250 kg €/kg	ab 500 kg €/kg	ab Verschlag €/kg
*) 002411	2,0 x 1250 x 2500	48,80	3,20	2,74	2,54	2,37	2,20	4016GBL . . . . . auf Anfrage

### 1.4301 Edelstahlbleche

ohne Papierzwischenlage

EN / DIN: x5CrNi18-10 (AISI 304)

AGR: S01 UGR: 01720

Preise inkl. LZ

**2B, kaltgewalzt**

Art-Nr:	Dim./mm	kg/Tfl	VE	Detail €/kg	unter 100 kg €/kg	ab 100 kg €/kg	ab 250 kg €/kg	ab 500 kg €/kg	ab Verschlag €/kg
032467	1,5 x 1500 x 3000	54,00	2 to	4,58	3,72	3,52	3,35	3,18	auf Anfrage
032469	2,0 x 1500 x 3000	72,00	2 to	4,55	3,69	3,49	3,32	3,15	auf Anfrage
032455	3,0 x 1500 x 3000	108,00	2 to	4,54	3,68	3,48	3,31	3,14	auf Anfrage
032457	4,0 x 1500 x 3000	144,00	2 to	4,57	3,71	3,51	3,34	3,17	auf Anfrage
032459	5,0 x 1500 x 3000	180,00	2 to	4,57	3,71	3,51	3,34	3,17	auf Anfrage

### 1.4301 Edelstahlbleche

EN / DIN: x5CrNi18-10 (AISI 304)

AGR: S01 UGR: 01720



Preise inkl. LZ

**2B, kaltgewalzt**

Art-Nr:	Dim./mm	kg/Tfl	Detail €/kg	unter 100 kg €/kg	ab 100 kg €/kg	ab 250 kg €/kg	ab 500 kg €/kg	ab Verschlag €/kg
002323	0,4 x 1000 x 2000	6,40	6,19	5,33	5,13	4,96	4,79	4301BL . . . . . auf Anfrage
002324	0,5 x 1000 x 2000	8,00	5,34	4,48	4,28	4,11	3,94	auf Anfrage
002339	0,5 x 1250 x 2500	12,50						
002325	0,6 x 1000 x 2000	9,60	5,11	4,25	4,05	3,88	3,71	auf Anfrage
002326	0,8 x 1000 x 2000	12,80						
002340	0,8 x 1250 x 2500	20,00	4,83	3,97	3,77	3,60	3,43	auf Anfrage
002349	0,8 x 1500 x 3000	28,80						
002327	1,0 x 1000 x 2000	16,00						
002341	1,0 x 1250 x 2500	25,00	4,65	3,79	3,59	3,42	3,25	auf Anfrage
002350	1,0 x 1500 x 3000	36,00						
002328	1,25x 1000 x 2000	20,00						
002342	1,25x 1250 x 2500	31,25	4,63	3,77	3,57	3,40	3,23	auf Anfrage
002351	1,25x 1500 x 3000	45,00						
002329	1,5 x 1000 x 2000	24,00						
002343	1,5 x 1250 x 2500	37,50	4,58	3,72	3,52	3,35	3,18	auf Anfrage
002352	1,5 x 1500 x 3000	54,00						
019471	1,5 x 1500 x 4000	72,00						
019470	1,5 x 2000 x 4000	96,00	4,93	4,07	3,87	3,70	3,53	auf Anfrage
002330	2,0 x 1000 x 2000	32,00						
002344	2,0 x 1250 x 2500	50,00	4,55	3,69	3,49	3,32	3,15	auf Anfrage
002353	2,0 x 1500 x 3000	72,00						
019505	2,0 x 1500 x 4000	96,00						
019393	2,0 x 2000 x 4000	128,00	4,70	3,84	3,64	3,47	3,30	auf Anfrage
032574	2,0 x 2000 x 6000	192,00						
002331	2,5 x 1000 x 2000	40,00						
002345	2,5 x 1250 x 2500	62,50	4,55	3,69	3,49	3,32	3,15	auf Anfrage
002354	2,5 x 1500 x 3000	90,00						
002332	3,0 x 1000 x 2000	48,00						
002346	3,0 x 1250 x 2500	75,00	4,54	3,68	3,48	3,31	3,14	auf Anfrage
002355	3,0 x 1500 x 3000	108,00						
019394	3,0 x 2000 x 4000	192,00						
019549	3,0 x 2000 x 6000	288,00	4,69	3,83	3,63	3,46	3,29	auf Anfrage
019431	4,0 x 1000 x 2000	64,00						
019418	4,0 x 1250 x 2500	100,00	4,57	3,71	3,51	3,34	3,17	auf Anfrage
019419	4,0 x 1500 x 3000	144,00						
019576	4,0 x 2000 x 4000	256,00						
019550	4,0 x 2000 x 6000	384,00	4,72	3,86	3,66	3,49	3,32	auf Anfrage
019454	5,0 x 1000 x 2000	80,00						
019455	5,0 x 1250 x 2500	125,00	4,57	3,71	3,51	3,34	3,17	auf Anfrage
019456	5,0 x 1500 x 3000	180,00						
019472	6,0 x 1000 x 2000	96,00						
*) 032448	6,0 x 1250 x 2500	150,00	4,60	3,74	3,54	3,37	3,20	auf Anfrage
032471	6,0 x 1500 x 3000	216,00						

### 1.4301 Edelstahlbleche

EN / DIN: x5CrNi18-10 (AISI 304)

AGR: S01 UGR: 01720

Preise inkl. LZ

**2B, kaltgewalzt**

mit Laserfolie einseitig beschichtet

Art-Nr:	Dim./mm	kg/Tfl	Detail €/kg	unter 100 kg €/kg	ab 100 kg €/kg	ab 250 kg €/kg	ab 500 kg €/kg	ab Verschlag €/kg
019444	2,0 x 1500 x 3000	72,00	4,78	3,92	3,72	3,55	3,38	auf Anfrage

**1.4301 Edelstahlbleche**



EN / DIN: x5CrNi18-10 (AISI 304)

AGR: S01 UGR: 01719

Preise inkl. LZ

**1D, warmgewalzt, WARMBAND**

Art-Nr:	Dim./mm	kg/Tfl	Detail €/kg	unter 100 kg €/kg	ab 100 kg €/kg	ab 250 kg €/kg	ab 500 kg €/kg	ab Verschlag €/kg
								4301BL . . . . .
019302	3,0 x 1000 x 2000	48,00						
019303	3,0 x 1250 x 2500	75,00						
019304	3,0 x 1500 x 3000	108,00	4,40	3,54	3,34	3,17	3,00	auf Anfrage
002333	4,0 x 1000 x 2000	64,00						
002347	4,0 x 1250 x 2500	100,00						auf Anfrage
002356	4,0 x 1500 x 3000	144,00						
019404	4,0 x 2000 x 4000	256,00	4,65	3,79	3,59	3,42	3,25	auf Anfrage
019577	4,0 x 2000 x 6000	384,00						
002334	5,0 x 1000 x 2000	80,00						
002348	5,0 x 1250 x 2500	125,00	4,40	3,54	3,34	3,17	3,00	auf Anfrage
002357	5,0 x 1500 x 3000	180,00						
019405	5,0 x 2000 x 4000	320,00						
019545	5,0 x 2000 x 6000	480,00	4,55	3,69	3,49	3,32	3,15	auf Anfrage
002335	6,0 x 1000 x 2000	96,00						
019328	6,0 x 1250 x 2500	150,00	4,40	3,54	3,34	3,17	3,00	auf Anfrage
002428	6,0 x 1500 x 3000	216,00						
019578	6,0 x 2000 x 4000	384,00						
019546	6,0 x 2000 x 6000	576,00	4,55	3,69	3,49	3,32	3,15	auf Anfrage
002336	8,0 x 1000 x 2000	128,00						
019329	8,0 x 1250 x 2500	200,00	4,40	3,54	3,34	3,17	3,00	auf Anfrage
019399	8,0 x 1500 x 3000	288,00						
019579	8,0 x 2000 x 4000	512,00						
019547	8,0 x 2000 x 6000	768,00	4,55	3,69	3,49	3,32	3,15	auf Anfrage
002337	10,0 x 1000 x 2000	160,00						
019370	10,0 x 1250 x 2500	250,00	4,45	3,59	3,39	3,22	3,05	auf Anfrage
002429	10,0 x 1500 x 3000	360,00						
019580	10,0 x 2000 x 4000	640,00						
019548	10,0 x 2000 x 6000	960,00	4,60	3,74	3,54	3,37	3,20	auf Anfrage
002338	12,0 x 1000 x 2000	192,00						
019371	12,0 x 1250 x 2500	300,00	4,50	3,64	3,44	3,27	3,10	auf Anfrage
019372	12,0 x 1500 x 3000	432,00						
019581	12,0 x 2000 x 4000	768,00						
019582	12,0 x 2000 x 6000	1152,00	4,65	3,79	3,59	3,42	3,25	auf Anfrage

AGR: S01 UGR: 01718

Preise inkl. LZ

**1D, warmgewalzt, QUARTO**

Art-Nr:	Dim./mm	kg/Tfl	Detail €/kg	unter 100 kg €/kg	ab 100 kg €/kg	ab 250 kg €/kg	ab 500 kg €/kg	ab Verschlag €/kg
002417	15,0 x 1000 x 2000	240,00						
019373	15,0 x 1250 x 2500	375,00	4,50	3,80	3,70	3,60	3,50	auf Anfrage
019374	15,0 x 1500 x 3000	540,00						
032445	15,0 x 2000 x 6000	1440,00	4,70	4,00	3,90	3,80	3,70	auf Anfrage
019347	20,0 x 1000 x 2000	320,00						
019365	20,0 x 1250 x 2500	500,00	4,50	3,80	3,70	3,60	3,50	auf Anfrage
019473	20,0 x 1500 x 3000	720,00						
032446	20,0 x 2000 x 6000	1920,00	4,70	4,00	3,90	3,80	3,70	auf Anfrage
*) 032565	22,0 x 1000 x 2000	352,00	4,50	3,80	3,70	3,60	3,50	auf Anfrage
019375	25,0 x 1000 x 2000	400,00						
019376	25,0 x 1250 x 2500	625,00	4,50	3,80	3,70	3,60	3,50	auf Anfrage
019593	25,0 x 1500 x 3000	900,00						
032447	25,0 x 2000 x 6000	2400,00	4,70	4,00	3,90	3,80	3,70	auf Anfrage
019377	30,0 x 1000 x 2000	480,00						
019594	30,0 x 1250 x 2500	750,00	4,50	3,80	3,70	3,60	3,50	auf Anfrage
019595	30,0 x 1500 x 3000	1080,00						
032477	40,0 x 1000 x 2000	640,00						

**1.4301 Edelstahlbleche**

EN / DIN: x5CrNi18-10 (AISI 304)

AGR: S01 UGR: 01730

Preise inkl. LZ

**2J, 'einseitig GEBÜRSTET****mit Folie**, lasergeeignet

Art-Nr:	Dim./mm	kg/Tfl	Detail €/kg	unter 100 kg €/kg	ab 100 kg €/kg	ab 250 kg €/kg	ab 500 kg €/kg	ab Verschlag €/kg
019486	0,6 x 1000 x 2000	9,60	5,63	4,72	4,52	4,35	4,18	4301GBBL . . . . . auf Anfrage
019493	0,8 x 1000 x 2000	12,80						
019494	0,8 x 1250 x 2500	20,00	5,17	4,26	4,06	3,89	3,72	auf Anfrage
019495	0,8 x 1500 x 3000	28,80						
019400	1,0 x 1000 x 2000	16,00						
019359	1,0 x 1250 x 2500	25,00	4,94	4,03	3,83	3,66	3,49	auf Anfrage
019360	1,0 x 1500 x 3000	36,00						
019408	1,25x 1000 x 2000	20,00						
019474	1,25x 1250 x 2500	31,25	4,88	3,97	3,77	3,60	3,43	auf Anfrage
019469	1,25x 1500 x 3000	45,00						
019401	1,5 x 1000 x 2000	24,00						
019361	1,5 x 1250 x 2500	37,50	4,81	3,90	3,70	3,53	3,36	auf Anfrage
019362	1,5 x 1500 x 3000	54,00						
032543	1,5 x 1500 x 4000	72,00						
019392	2,0 x 1000 x 2000	32,00						
019363	2,0 x 1250 x 2500	50,00	4,75	3,84	3,64	3,47	3,30	auf Anfrage
019364	2,0 x 1500 x 3000	72,00						
032430	2,0 x 1500 x 4000	96,00						
032432	2,5 x 1250 x 2500	62,50						
019480	3,0 x 1000 x 2000	48,00						
019481	3,0 x 1250 x 2500	75,00	4,69	3,78	3,58	3,41	3,24	auf Anfrage
019478	3,0 x 1500 x 3000	108,00						
032481	4,0 x 1000 x 2000	64,00						
032431	4,0 x 1250 x 2500	100,00						
019499	4,0 x 1500 x 3000	144,00	5,02	4,11	3,91	3,74	3,57	auf Anfrage

**1.4301 Edelstahlbleche****\*\* BEIDSEITIG GESCHLIFFEN \*\***

EN / DIN: x5CrNi18-10 (AISI 304)

AGR: S01 UGR: 01730

Preise inkl. LZ

**2G, beidseitig Korn 240****GESCHLIFFEN, mit Folie**, lasergeeignet

Art-Nr:	Dim./mm	kg/Tfl	Detail €/kg	unter 100 kg €/kg	ab 100 kg €/kg	ab 250 kg €/kg	ab 500 kg €/kg	ab Verschlag €/kg
032525	1,0 x 1500 x 3000	36,00	5,23	4,32	4,12	3,95	3,78	auf Anfrage
032523	1,5 x 1500 x 3000	54,00	5,04	4,13	3,93	3,76	3,59	auf Anfrage
032524	2,0 x 1500 x 3000	72,00	4,95	4,04	3,84	3,67	3,50	auf Anfrage

### 1.4301 Edelstahlbleche



EN / DIN: x5CrNi18-10 (AISI 304)

AGR: S01 UGR: 01730

Preise inkl. LZ

<b>2G, einseitig Korn 240 GESCHLIFFEN, mit Folie, lasergeeignet</b>			Detail €/kg	unter	ab	ab	ab	ab Verschlag €/kg
Art-Nr:	Dim./mm	kg/Tfl		100 kg €/kg	100 kg €/kg	250 kg €/kg	500 kg €/kg	
4301GBL . . . . .								
002358	0,6 x 1000 x 2000	9,60	5,58	4,67	4,47	4,30	4,13	auf Anfrage
002359	0,8 x 1000 x 2000	12,80						
002365	0,8 x 1250 x 2500	20,00	5,13	4,22	4,02	3,85	3,68	auf Anfrage
002370	0,8 x 1500 x 3000	28,80						
002360	1,0 x 1000 x 2000	16,00						
002366	1,0 x 1250 x 2500	25,00	4,91	4,00	3,80	3,63	3,46	auf Anfrage
002371	1,0 x 1500 x 3000	36,00						
002361	1,25x 1000 x 2000	20,00						
002367	1,25x 1250 x 2500	31,25	4,86	3,95	3,75	3,58	3,41	auf Anfrage
002372	1,25x 1500 x 3000	45,00						
002362	1,5 x 1000 x 2000	24,00						
002368	1,5 x 1250 x 2500	37,50	4,79	3,88	3,68	3,51	3,34	auf Anfrage
002373	1,5 x 1500 x 3000	54,00						
019417	1,5 x 1500 x 4000	72,00						
032572	1,5 x 2000 x 4000	96,00	5,19	4,28	4,08	3,91	3,74	auf Anfrage
002363	2,0 x 1000 x 2000	32,00						
002369	2,0 x 1250 x 2500	50,00	4,73	3,82	3,62	3,45	3,28	auf Anfrage
002374	2,0 x 1500 x 3000	72,00						
019531	2,0 x 1500 x 4000	96,00						
019475	2,0 x 2000 x 4000	128,00	4,91	4,00	3,80	3,63	3,46	auf Anfrage
032582	2,5 x 1500 x 3000	90,00	4,73	3,82	3,62	3,45	3,28	auf Anfrage
002422	3,0 x 1000 x 2000	48,00						
019413	3,0 x 1250 x 2500	75,00	4,69	3,78	3,58	3,41	3,24	auf Anfrage
019305	3,0 x 1500 x 3000	108,00						
032566	3,0 x 1500 x 4000	144,00						
032568	3,0 x 2000 x 4000	192,00	4,92	4,01	3,81	3,64	3,47	auf Anfrage
019457	4,0 x 1000 x 2000	64,00						
019458	4,0 x 1250 x 2500	100,00	4,72	3,81	3,61	3,44	3,27	auf Anfrage
019459	4,0 x 1500 x 3000	144,00						
032573	4,0 x 2000 x 4000	256,00	5,05	4,14	3,94	3,77	3,60	auf Anfrage
019574	5,0 x 1000 x 2000	80,00						
019537	5,0 x 1500 x 3000	180,00	4,77	3,86	3,66	3,49	3,32	auf Anfrage
019575	6,0 x 1000 x 2000	96,00						
032546	6,0 x 1250 x 2500	97,00	4,80	3,89	3,69	3,52	3,35	auf Anfrage
032567	6,0 x 1500 x 3000	216,00						

### 1.4301 Edelstahlbleche

Preise inkl. LZ



EN / DIN: x5CrNi18-10 (AISI 304)

AGR: S01 UGR: 01720

<b>2R, kaltgewalzt, blankgeglüht, einseitig mit Folie</b>			Detail €/kg	unter	ab	ab	ab	ab Verschlag €/kg
Art-Nr:	Dim./mm	kg/Tfl		100 kg €/kg	100 kg €/kg	250 kg €/kg	500 kg €/kg	
4301BL . . . . .								
019592	0,4 x 1000 x 2000	6,40	6,77	5,91	5,71	5,54	5,37	auf Anfrage
019321	0,6 x 1000 x 2000	9,60	5,64	4,78	4,58	4,41	4,24	
019301	0,8 x 1000 x 2000	12,80	5,29	4,43	4,23	4,06	3,89	auf Anfrage
019348	0,8 x 1250 x 2500	20,00						
002375	1,0 x 1000 x 2000	16,00	5,07	4,21	4,01	3,84	3,67	auf Anfrage
002427	1,0 x 1250 x 2500	25,00						
002425	1,0 x 1500 x 3000	36,00	5,13	4,27	4,07	3,90	3,73	auf Anfrage
019421	1,25x 1000 x 2000	20,00	5,02	4,16	3,96	3,79	3,62	auf Anfrage
002426	1,5 x 1000 x 2000	24,00	4,95	4,09	3,89	3,72	3,55	auf Anfrage
019357	1,5 x 1250 x 2500	37,50						
019358	1,5 x 1500 x 3000	54,00	5,01	4,15	3,95	3,78	3,61	auf Anfrage
019308	2,0 x 1000 x 2000	32,00	4,89	4,03	3,83	3,66	3,49	auf Anfrage
019309	2,0 x 1250 x 2500	50,00						
019402	2,0 x 1500 x 3000	72,00	4,95	4,09	3,89	3,72	3,55	auf Anfrage
019524	3,0 x 1000 x 2000	48,00	4,86	4,00	3,80	3,63	3,46	auf Anfrage

### 1.4404 Edelstahlbleche

EN / DIN: x2CrNiMo17-12-2 (AISI 316L)

AGR: S01 UGR: 01752



Preise inkl. LZ

#### 2B, kaltgewalzt

Art-Nr:	Dim./mm	kg/Tfl	Detail €/kg	unter 100 kg €/kg	ab 100 kg €/kg	ab 250 kg €/kg	ab 500 kg €/kg	ab Verschlag €/kg
								4404BL . . . . .
019515	1,5 x 1250 x 2500	38,10	6,27	5,21	5,01	4,84	4,67	auf Anfrage
019516	1,5 x 1500 x 3000	54,90						
019514	2,0 x 1250 x 2500	50,60	6,19	5,13	4,93	4,76	4,59	auf Anfrage
019513	2,0 x 1500 x 3000	72,90						
032408	3,0 x 1000 x 2000	48,60	6,18	5,12	4,92	4,75	4,58	auf Anfrage

### 1.4404 Edelstahlbleche

EN / DIN: x2CrNiMo17-12-2 (AISI 316L)

AGR: S01 UGR: 01716



Preise inkl. LZ

#### 2J, einseitig GEBÜRSTET

mit Folie, lasergeeignet

Art-Nr:	Dim./mm	kg/Tfl	Detail €/kg	unter 100 kg €/kg	ab 100 kg €/kg	ab 250 kg €/kg	ab 500 kg €/kg	ab Verschlag €/kg
								4404GBBL . . . . .
019508	1,5 x 1250 x 2500	38,10	6,47	5,41	5,21	5,04	4,87	auf Anfrage
019511	1,5 x 1500 x 3000	54,90						
019590	2,0 x 1000 x 2000	32,40						
019509	2,0 x 1250 x 2500	50,60	6,34	5,28	5,08	4,91	4,74	auf Anfrage
019500	2,0 x 1500 x 3000	72,90						
019510	2,5 x 1250 x 2500	63,40	6,31	5,25	5,05	4,88	4,71	auf Anfrage
019512	2,5 x 1500 x 3000	91,40						

### 1.4404 Edelstahlbleche

EN / DIN: x2CrNiMo17-12-2 (AISI 316L)

AGR: S01 UGR: 01716



Preise inkl. LZ

#### 2G, einseitig GESCHLIFFEN K240

mit Folie

Art-Nr:	Dim./mm	kg/Tfl	Detail €/kg	unter 100 kg €/kg	ab 100 kg €/kg	ab 250 kg €/kg	ab 500 kg €/kg	ab Verschlag €/kg
								4404GBL . . . . .
019525	1,5 x 1250 x 2500	38,10	6,47	5,41	5,21	5,04	4,87	auf anfrage
019526	1,5 x 1500 x 3000	54,90						
019527	2,0 x 1250 x 2500	50,60	6,34	5,28	5,08	4,91	4,74	auf Anfrage
019528	2,0 x 1500 x 3000	72,90						
*) 032576	2,0 x 1500 x 4000	96,00						
*) 032575	3,0 x 1500 x 3000	109,80	6,29	5,23	5,03	4,86	4,69	auf Anfrage

### 1.4404 Edelstahlbleche

EN / DIN: x2CrNiMo17-12-2 (AISI 316L)

AGR: S01 UGR: 01752



Preise inkl. LZ

#### 1D, warmgewalzt, WARMBAND

Art-Nr:	Dim./mm	kg/Tfl	Detail €/kg	unter 100 kg €/kg	ab 100 kg €/kg	ab 250 kg €/kg	ab 500 kg €/kg	ab Verschlag €/kg
								4404GBL . . . . .
*) 032421	5,0 x 1500 x 3000	182,30	6,64	5,58	5,38	5,21	5,04	auf Anfrage

**1.4571 Edelstahlbleche**Preise inkl. LZ 

EN / DIN: x6CrNiMoTi17-12-2 (AISI 316Ti)

AGR: S01 UGR: 01750

Art-Nr:	Dim./mm	kg/Tfl	Detail €/kg	unter 100 kg €/kg	ab 100 kg €/kg	ab 250 kg €/kg	ab 500 kg €/kg	ab Verschlag €/kg
<b>2B, kaltgewalzt</b>								
002378	0,5 x 1000 x 2000	8,10	6,73	5,67	5,47	5,30	5,13	4571BL . . . . . auf Antrag
002379	0,8 x 1000 x 2000	13,00						
019529	0,8 x 1250 x 2500	20,20	6,37	5,31	5,11	4,94	4,77	auf Antrag
019530	0,8 x 1500 x 3000	29,00						
002380	1,0 x 1000 x 2000	16,20						
002423	1,0 x 1250 x 2500	25,30	6,34	5,28	5,08	4,91	4,74	auf Anfrage
019311	1,0 x 1500 x 3000	36,50						
002381	1,25x 1000 x 2000	20,20	6,32	5,26	5,06	4,89	4,72	auf Anfrage
002382	1,5 x 1000 x 2000	24,40						
002391	1,5 x 1250 x 2500	38,10	6,27	5,21	5,01	4,84	4,67	auf Anfrage
002396	1,5 x 1500 x 3000	54,90						
019567	1,5 x 2000 x 4000	97,20	6,62	5,56	5,36	5,19	5,02	auf Anfrage
002383	2,0 x 1000 x 2000	32,40						
002392	2,0 x 1250 x 2500	50,60	6,19	5,13	4,93	4,76	4,59	auf Anfrage
002397	2,0 x 1500 x 3000	72,90						
019395	2,0 x 2000 x 4000	129,60	6,34	5,28	5,08	4,91	4,74	auf Anfrage
032441	2,0 x 2000 x 6000	194,40						
019367	2,5 x 1000 x 2000	40,60						
019368	2,5 x 1250 x 2500	63,40	6,19	5,13	4,93	4,76	4,59	auf Anfrage
019369	2,5 x 1500 x 3000	91,40						
019334	3,0 x 1000 x 2000	48,60						
019310	3,0 x 1250 x 2500	75,30	6,18	5,12	4,92	4,75	4,58	auf Anfrage
019307	3,0 x 1500 x 3000	109,40						
019396	3,0 x 2000 x 4000	194,40	6,43	5,37	5,17	5,00	4,83	auf Anfrage
032442	3,0 x 2000 x 6000	291,60						
019540	4,0 x 2000 x 4000	259,20	6,43	5,37	5,17	5,00	4,83	auf Anfrage
032443	4,0 x 2000 x 6000	388,80						

AGR: S01 UGR: 01749

**1D, warmgewalzt, WARMBAND**

002384	3,0 x 1000 x 2000	48,60						
002393	3,0 x 1250 x 2500	75,90	6,04	4,98	4,78	4,61	4,44	auf Anfrage
002399	3,0 x 1500 x 3000	109,40						
002385	4,0 x 1000 x 2000	64,80	6,04	4,98	4,78	4,61	4,44	auf Anfrage
002394	4,0 x 1250 x 2500	101,30						
002400	4,0 x 1500 x 3000	145,80						
002386	5,0 x 1000 x 2000	81,00						
002395	5,0 x 1250 x 2500	126,60	6,04	4,98	4,78	4,61	4,44	auf Anfrage
002401	5,0 x 1500 x 3000	182,30						
019541	5,0 x 2000 x 4000	324,00	6,44	5,38	5,18	5,01	4,84	auf Anfrage
032444	5,0 x 2000 x 6000	486,00						
002387	6,0 x 1000 x 2000	97,20						
019583	6,0 x 1250 x 2500	152,00						
019314	6,0 x 1500 x 3000	218,70	6,04	4,98	4,78	4,61	4,44	auf Anfrage
019568	6,0 x 2000 x 4000	388,80	6,44	5,38	5,18	5,01	4,84	auf Anfrage
032436	6,0 x 2000 x 6000	583,20						
002388	8,0 x 1000 x 2000	129,60						
019584	8,0 x 1250 x 2500	202,50						
019430	8,0 x 1500 x 3000	291,60	6,04	4,98	4,78	4,61	4,44	auf Anfrage
032437	8,0 x 2000 x 6000	777,60	6,34	5,28	5,08	4,91	4,74	auf anfrage
002389	10,0 x 1000 x 2000	162,00						
019378	10,0 x 1250 x 2500	254,00	6,09	5,03	4,83	4,66	4,49	auf Anfrage
002419	10,0 x 1500 x 3000	364,50						
032438	10,0 x 2000 x 6000	365,50	6,39	5,33	5,13	4,96	4,79	auf Anfrage
002390	12,0 x 1000 x 2000	194,20						
019379	12,0 x 1250 x 2500	304,00	6,14	5,08	4,88	4,71	4,54	auf Anfrage
019380	12,0 x 1500 x 3000	438,00						
032439	12,0 x 2000 x 6000	1165,20	6,44	5,38	5,18	5,01	4,84	auf Anfrage

### 1.4571 Edelstahlbleche

EN / DIN: x6CrNiMoTi17-12-2 (AISI 316Ti)

AGR: S01 UGR: 01748



Preise inkl. LZ

Art-Nr:	Dim./mm	kg/Tfl	Detail €/kg	unter 100 kg €/kg	ab 100 kg €/kg	ab 250 kg €/kg	ab 500 kg €/kg	ab Verschlag €/kg
<b>1D, warmgewalzt, QUARTO</b>								
019381	15,0 x 1000 x 2000	243,00						4571BL . . . . .
019542	15,0 x 1250 x 2500	380,00	6,64	5,44	5,34	5,24	5,14	auf Anfrage
019536	15,0 x 1500 x 3000	547,00						
032440	15,0 x 2000 x 6000	1485,00	6,84	5,64	5,54	5,44	5,34	auf Anfrage
002418	20,0 x 1000 x 2000	324,00						
019538	20,0 x 1250 x 2500	521,00	6,64	5,44	5,34	5,24	5,14	auf Anfrage
019539	20,0 x 1500 x 3000	729,00						
019382	25,0 x 1000 x 2000	405,00	6,64	5,44	5,34	5,24	5,14	auf Anfrage
019596	25,0 x 1500 x 3000	912,00						
019566	30,0 x 1000 x 2000	486,00	6,64	5,44	5,34	5,24	5,14	auf Anfrage
019597	30,0 x 1500 x 3000	1094,00						
032453	40,0 x 1250 x 2500	1042,00	6,64	5,44	5,34	5,24	5,14	auf Anfrage

### 1.4509 Edelstahlbleche

EN / DIN: x2CrTiNb18

AGR: S01 UGR: 01721



Preise inkl. LZ

#### 2J, einseitig GEBÜRSTET mit Laserfolie

Art-Nr:	Dim./mm	kg/Tfl	Detail €/kg	unter 100 kg €/kg	ab 100 kg €/kg	ab 250 kg €/kg	ab 500 kg €/kg	ab Verschlag €/kg
* ) 032507	1,0 x 1500 x 3000	36,00	3,85	3,39	2,79	3,02	2,85	auf Anfrage

### 1.4509 Edelstahlbleche

EN / DIN: x2CrTiNb18

AGR: S01 UGR: 01721



Preise inkl. LZ

#### 2R/2B/2D, kaltgewalzt

Art-Nr:	Dim./mm	kg/Tfl	Detail €/kg	unter 100 kg €/kg	ab 100 kg €/kg	ab 250 kg €/kg	ab 500 kg €/kg	ab Verschlag €/kg
032510	1,0 x 1500 x 3000	36,00	3,08	3,08	2,88	2,71	2,54	auf Anfrage
032512	1,5 x 1500 x 3000	54,00	3,01	3,01	2,81	2,64	2,47	auf Anfrage
032514	2,0 x 1500 x 3000	72,00	2,98	2,98	2,78	2,61	2,44	auf Anfrage

**1.4509 Edelstahlbleche**

EN / DIN: x2CrTiNb18

AGR: S01 UGR: 01721



Preise inkl. LZ

**Duploschliff 220****mit Laserfolie**

Art-Nr:	Dim./mm	kg/Tfl	Detail €/kg	unter	ab	ab	ab	ab
				100 kg €/kg	100 kg €/kg	250 kg €/kg	500 kg €/kg	Verschlag €/kg
032511	1,0 x 1500 x 3000	36,00	3,85	3,39	3,19	2,78	2,85	auf Anfrage
032513	1,5 x 1500 x 3000	54,00	3,67	3,21	3,01	2,60	2,67	auf Anfrage
032515	2,0 x 1500 x 3000	72,00	3,59	3,13	2,93	2,52	2,59	auf Anfrage

**Diese Artikel werden nur in ganzen Einheiten abgegeben !**

\*) = Auslaufartikel

**Preise:** in **€uro**, freibleibend, ab Lager, exkl. Verpackung, exklusive MwSt.**zuzüglich des am Tage der Lieferung gültigen Legierungszuschlages.****Atteste:** Werden zum Selbstkostenpreis, bzw. nach Aufwand in Rechnung gestellt und müssen bei Auftragserteilung mitbestellt werden !**Gewichte:** Sind theoretisch, für Abweichungen keine Haftung.**Liefertermin:** Prompt ab Lager, Zwischenverkauf vorbehalten.

Für in dieser Liste nicht angeführte Artikel bitten wir um Ihre Anfrage.

**Preisänderungen und Irrtum vorbehalten !**

Für obige Artikel verlieren die vor diesem Datum ausgegebenen Preise ihre Gültigkeit !

PAI/1410NIROSTA - 120501

## Preisliste - Edelstahlbleche hitzebeständig

Seite: 1

gültig ab: 01.05.2012

### 1.4828 Edelstahlbleche

DIN: x15CrNiSi20-12 (AISI 309)

AGR: S01 UGR: 01765



hitzebeständig

**IIIc (2B), kaltgewalzt**

Art-Nr:	Dim./mm	kg/Tfl	Detail €/kg	unter 250 kg €/kg	ab 250 kg €/kg	ab 500 kg €/kg	ab 1000 kg €/kg
							4828BL . . . . .
019467	1,5 x 1250 x 2500	37,50	6,68	5,65	5,11	4,86	auf Anfrage
019335	2,0 x 1000 x 2000	32,00					
019336	2,0 x 1250 x 2500	50,00	6,65	5,62	5,08	4,83	auf Anfrage
019337	2,0 x 1500 x 3000	72,00					
019340	3,0 x 1500 x 3000	108,00	6,64	5,61	5,07	4,82	auf Anfrage

### 1.4828 Edelstahlbleche

DIN: x15CrNiSi20-12 (AISI 309)

AGR: S01 UGR: 01765



hitzebeständig

**Ila (1D), warmgewalzt**

Art-Nr:	Dim./mm	kg/Tfl	Detail €/kg	unter 250 kg €/kg	ab 250 kg €/kg	ab 500 kg €/kg	ab 1000 kg €/kg
							4828BL . . . . .
019338	3,0 x 1000 x 2000	48,00	6,50	5,47	4,93	4,68	auf Anfrage
019341	4,0 x 1000 x 2000	64,00					
*) 019342	4,0 x 1250 x 2500	100,00	6,50	5,47	4,93	4,68	auf Anfrage
019343	4,0 x 1500 x 3000	144,00					
019344	5,0 x 1000 x 2000	80,00					
*) 019345	5,0 x 1250 x 2500	125,00	6,50	5,47	4,93	4,68	auf Anfrage
019346	5,0 x 1500 x 3000	180,00					
019532	6,0 x 1000 x 2000	96,00					
*) 019533	6,0 x 1250 x 2500	150,00	6,50	5,47	4,93	4,68	auf Anfrage
019534	6,0 x 1500 x 3000	216,00					
019353	8,0 x 1000 x 2000	128,00	6,50	5,47	4,93	4,68	auf Anfrage
019535	8,0 x 1500 x 3000	288,00					
019354	10,0 x 1000 x 2000	160,00	6,65	5,62	5,08	4,83	auf Anfrage
019356	10,0 x 1500 x 3000	360,00					

## 1.4841 Edelstahlbleche



DIN: x15CrNiSi25-20 (AISI 314)

EN: x16CrNiSi25-20

AGR: S01 UGR: 01760

## hitzebeständig

Art-Nr:	Dim./mm	kg/Tfl	Detail €/kg	unter 250 kg €/kg	ab 250 kg €/kg	ab 500 kg €/kg	ab 1000 kg €/kg
<b>lls (2C), kaltgewalzt</b>							
019330	1,0 x 1000 x 2000	16,00					auf Anfrage
019423	1,5 x 1000 x 2000	24,00					
019504	1,5 x 1500 x 3000	36,00	9,13	8,10	7,56	7,31	auf Anfrage
002402	2,0 x 1000 x 2000	32,00					
019355	2,0 x 1250 x 2500	50,00	9,10	8,07	7,53	7,28	auf Anfrage
019433	2,0 x 1500 x 3000	72,00					
019424	3,0 x 1250 x 2500	75,00	9,09	8,06	7,52	7,27	auf Anfrage
019425	3,0 x 1500 x 3000	108,00					
019426	4,0 x 1500 x 3000	144,00					

4841BL . . . . .

## Ic (1C), warmgewalzt

002403	3,0 x 1000 x 2000	48,00					
019306	4,0 x 1000 x 2000	64,00	8,95	7,92	7,38	7,13	auf Anfrage
019434	4,0 x 1250 x 2500	100,00					
*) 032404	4,0 x 2000 x 6000	384,00	9,95	8,92	8,38	8,13	auf Anfrage
002404	5,0 x 1000 x 2000	80,00					
019435	5,0 x 1250 x 2500	125,00					
019427	5,0 x 1500 x 3000	180,00					
019319	6,0 x 1000 x 2000	96,00					
019407	6,0 x 1250 x 2500	150,00	8,95	7,92	7,38	7,13	auf Anfrage
019428	6,0 x 1500 x 3000	216,00					
*) 032406	6,0 x 2000 x 6000	576,00	9,95	8,92	8,38	8,13	auf Anfrage
019414	8,0 x 1000 x 2000	128,00					
019436	8,0 x 1250 x 2500	200,00	8,95	7,92	7,38	7,13	auf Anfrage
019415	8,0 x 1500 x 3000	288,00					
*) 032405	8,0 x 2000 x 6000	696,00	9,95	8,92	8,38	8,13	auf Anfrage
<b>Ic, QUARTO</b>							
019315	10,0 x 1000 x 2000	160,00					
019586	10,0 x 1250 x 2500	250,00					
019316	10,0 x 1500 x 3000	360,00					
019320	12,0 x 1000 x 2000	192,00	9,95	8,92	8,38	8,13	auf Anfrage
*) 019587	12,0 x 1250 x 2500	300,00					
019598	12,0 x 1500 x 3000	432,00					
019429	15,0 x 1000 x 2000	240,00					
019599	15,0 x 1500 x 3000	540,00					
019331	20,0 x 1000 x 2000	320,00	9,95	8,92	8,38	8,13	auf Anfrage
019332	20,0 x 1500 x 3000	720,00					
019333	25,0 x 1000 x 2000	400,00					

Diese Artikel werden nur in ganzen Einheiten abgegeben.

Preise: in Euro, freibleibend, ab Lager, exklusive Verpackung, exklusive MwSt.  
zuzüglich des am Tage der Lieferung gültigen Legierungszuschlages.

Atteste: Werden zum Selbstkostenpreis, bzw. nach Aufwand in Rechnung gestellt.  
und müssen bei Auftragserteilung mitbestellt werden !

Gewichte: Sind theoretisch, für Abweichungen keine Haftung.

Liefertermin: Prompt ab Lager, Zwischenverkauf vorbehalten.

Für in dieser Liste nicht angeführte Artikel bitten wir um Ihre Anfrage.

Preisänderungen und Irrtum vorbehalten !

Für obige Artikel verlieren die vor diesem Datum ausgegebenen Preise ihre Gültigkeit !

PAI/1415HITZEB -120501

## Preisliste - Edelstahl-Lochbleche/Dessinbleche

Seite: 1

gültig ab: 08.05.2012

### 1.4301 Lochbleche

EN / DIN: x5CrNi18-10 (AISI 304)

AGR: S02 UGR: 01771

**RV**  
rund /  
versetzt

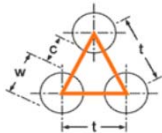

Art-Nr:	Lochung (w) / (t) mm	Blech- stärke mm	Steg (c)		freier Querschnitt %	Detail €/Tfl.	unter	ab	ab
			mm	mm			5 Tfl.	5 Tfl.	10 Tfl.

Format = 1000 x 2000 mm

4301LBL . . . . .

032486	RV 1,5-2,5	1,0	1,0	10,60	32,65%	250,00	163,00	145,00	123,00
*) 032562	RV 2 - 3,5	1,0	1,5	11,00	29,62%	250,00	163,00	145,00	123,00
032532	RV 3 - 5	0,5	2,0	5,20	32,65%	131,00	86,00	76,00	65,00
032487	RV 3 - 5	1,0	2,0	10,60	32,65%	188,00	122,00	109,00	92,00
032488	RV 3 - 5	1,5	2,0	15,80	32,65%	250,00	163,00	145,00	123,00
032489	RV 3 - 5	2,0	2,0	21,20	32,65%	391,00	255,00	227,00	192,00
032490	RV 5 - 8	1,0	3,0	10,20	35,43%	175,00	114,00	102,00	86,00
032534	RV 5 - 8	1,5	3,0	15,20	35,43%	219,00	143,00	127,00	108,00
032535	RV 5 - 8	1,5	3,0	8,0 vers.	35,43%	297,00	194,00	173,00	146,00
032491	RV 5 - 8 einseitig geschliffen	2,0	3,0	20,20	35,43%	344,00	224,00	200,00	169,00
032539	RV 5 - 8	3,0	3,0	30,40	35,43%	547,00	357,00	318,00	269,00
032492	RV 8 - 12	1,0	4,0	9,40	40,31%	194,00	127,00	113,00	95,00
032493	RV 8 - 12	1,5	4,0	14,00	40,31%	250,00	163,00	145,00	123,00
032494	RV 8 - 12	2,0	4,0	18,80	40,31%	344,00	224,00	200,00	169,00
032495	RV 10 - 15	1,0	5,0	9,40	40,31%	175,00	114,00	102,00	86,00
032498	RV 10 - 15	1,5	5,0	14,40	40,31%	313,00	204,00	182,00	154,00
032496	RV 10 - 15 einseitig geschliffen	2,0	5,0	18,80	40,31%	344,00	224,00	200,00	169,00
032571	RV 15 - 20 beidseitig geschliffen	1,5	5,00	12,00	51,28%	359,00	235,00	209,00	177,00
032499	RV 20 - 28 beidseitig geschliffen	1,5	8,00	12,60	46,28%	359,00	235,00	209,00	177,00

Format = 1250 x 2500 mm

032533	RV 5 - 8	1,0	3,0	16,00	35,34%	281,00	184,00	164,00	138,00
032569	RV 5 - 8	1,5	3,0	24,00	35,43%	453,00	296,00	264,00	223,00
032536	RV 5 - 8	1,5	3,0	23,75	35,43%	453,00	296,00	264,00	223,00
032537	RV 5 - 8 einseitig geschliffen	2,0	3,0	31,60	35,43%	500,00	327,00	291,00	246,00
032500	RV 8 - 12	1,0	4,0	14,70	40,31%	359,00	235,00	209,00	177,00
032501	RV 8 - 12	2,0	4,0	29,40	40,31%	484,00	316,00	282,00	238,00

Format = 1500 x 3000 mm

032538	RV 5 - 8	2,0	3,0	45,50	35,43%	703,00	459,00	409,00	346,00
032570	RV 8 - 12	1,5	4,0	31,50	40,31%	569,00	371,00	331,00	280,00
032541	RV 10 - 15	2,0	5,0	42,30	40,31%	703,00	459,00	409,00	346,00

**RG**  
rund /  
gerade

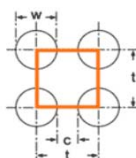

Format = 1000 x 2000 mm

032540	RG 10 - 15 beidseitig geschliffen	1,5	5,0	15,40	34,88%	406,00	265,00	236,00	200,00
--------	--------------------------------------	-----	-----	-------	--------	--------	--------	--------	--------

**QG**  
quadrat /  
gerade

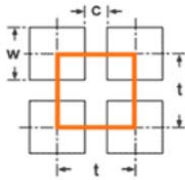

Art-Nr:	Lochung (w) / (t) mm	Blech- stärke mm	Steg (c) mm	-kg/Tfl	freier Querschnitt %	Detail €/Tfl.	unter	ab	ab
							5 Tfl. €/Tfl.	5 Tfl. €/Tfl.	10 Tfl. €/Tfl.
<b>Format = 1000 x 2000 mm</b>									
032483	QG 5 - 7,5	1,0	2,5	8,80	44,00%	175,00	114,00	102,00	86,00
032484	QG 8 - 10	1,0	2,0	5,60	64,00%	175,00	114,00	102,00	86,00
032528	QG 10 - 12	1,5	2,0	7,20	69,40%	238,00	155,00	138,00	117,00
032529	QG 10 - 15	1,5	5,0	13,00	44,40%	266,00	173,00	155,00	131,00
032518	QG 15 - 40	1,5	25,0	20,20	14,06%	453,00	296,00	264,00	223,00
032531	QG 20 - 50 beidseitig geschliffen	1,5	30,0	19,80	16,00%	375,00	245,00	218,00	185,00
<b>Format = 1250 x 2500 mm</b>									
032503	QG 20 - 50 beidseitig geschliffen	1,5	30,0	30,94	16,00%	563,00	367,00	327,00	277,00
<b>Format = 1500 x 3000 mm</b>									
032530	QG 10 - 15	1,5	5,00	29,30	44,40%	594,00	388,00	345,00	292,00

**LV**  
Langloch /  
versetzt

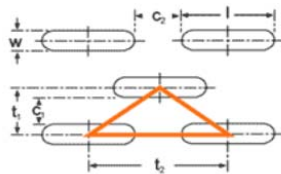

Art-Nr:	Lochung (w) / (l) mm	Blech- stärke mm	Steg (c) mm	-kg/Tfl	freier Querschnitt %	Detail €/Tfl.	unter	ab	ab
							5 Tfl. €/Tfl.	5 Tfl. €/Tfl.	10 Tfl. €/Tfl.
<b>Format = 1000 x 2000 mm</b>									
032485	LV 4 - 20	1,0	5,0 / 4,0	9,40	35,00%	359,00	235,00	209,00	177,00

**1.4301 geschweißte Gittermatten**

EN / DIN: x5CrNi18-10 (AISI 304)

AGR: S02 UGR: 01771

Art-Nr:	Maschenweite	Draht Ø mm	-kg/Tafel	Detail €/Tfl.	unter	ab	ab
					5 Tafeln €/Tfl.	5 Tafeln €/Tfl.	10 Tafeln €/Tfl.
<b>Format: 1000x2000 mit offenem Rand</b>							
032577	30x30 mm	2,85	7,20	200,00	131,00	116,00	98,00
032579	40x40 mm	4,00	9,60	231,00	151,00	135,00	114,00
<b>Format: 1250x2500 mit offenem Rand</b>							
032578	30x30 mm	2,85	11,30	306,00	200,00	178,00	151,00
032580	40x40 mm	4,00	14,90	375,00	245,00	218,00	185,00
032581	50x50 mm	4,00	12,00	313,00	204,00	182,00	154,00





### 1.4301 Tränenbleche

EN / DIN. x5CrNi18-10 (AISI 304)

AGR: S01 UGR: 01780

warmgewalzt, gebeizt

Art-Nr:	Dim./mm	kg/Tfl	Rutschklasse	Detail €/kg	unter 100 kg €/kg	ab 100 kg €/kg	ab 500 kg €/kg
<b>"MANDORLA"</b>			<b>R11 / V10</b>				4301WBL . . . .
019406	3,0 x 1000 x 2000	58,00					
002412	3,0 x 1000 x 3000	87,00					
019397	3,0 x 1250 x 2500	90,63					
019497	4,0 x 1000 x 2000	78,00					
019409	4,0 x 1250 x 3000	146,30		6,00	4,29	3,33	3,00
019485	5,0 x 1000 x 2000	94,00					
002409	5,0 x 1250 x 3000	176,30					
019496	5,0 x 1500 x 3000	211,50					
032479	6,0 x 1250 x 2500	172,00					
032527	6,0 x 1500 x 3000	248,00		11,00	7,86	6,11	5,50
<b>"NIPPON"</b>			<b>R12 / V10</b>				
*) 019585	3,0 x 1000 x 3000	77,00		11,00	7,86	6,11	5,50



### 1.4571 Tränenbleche

EN / DIN. x6CrNiMoTi17-12-2 (AISI 316 Ti)

AGR: S01 UGR: 01785

warmgewalzt, gebeizt

Art-Nr:	Dim./mm	kg/Tfl	Rutschklasse	Detail €/kg	unter 100 kg €/kg	ab 100 kg €/kg	ab 500 kg €/kg
<b>"FLOOR PLATE"</b>			<b>R12 / V8</b>				4571WBL . . . .
*) 019571	3,5 x 1500 x 3000	153,00		25,00	17,86	13,89	12,50
*) 019572	4,0 x 1500 x 3000	180,00		25,00	17,86	13,89	12,50

### 1.4301 Dessinbleche



Karo      5WL      Raute      Leinen      Leder

EN / DIN: x5CrNi18-10 (AISI 304)

AGR: S01 UGR: 01781

Art-Nr:	Dim./mm	kg/Tfl	Detail	unter	ab	ab
			€/Tfl	5 Tfl	5 Tfl	10 Tfl
			€/Tfl	€/Tfl	€/Tfl	€/Tfl
<b>Dekor 21 Karo</b> , eins.mit Folie			4301DBL . . . . .			
*) 032547	1,5 x 1250 x 2500	38,00	371,00	247,00	239,00	232,00
032560	1,5 x 1500 x 3000	55,00	536,00	358,00	346,00	335,00
<b>Muster 5WL</b> , gebürstet eins.mit Folie						
032548	0,8 x 1250 x 2500	21,00	231,00	154,00	149,00	144,00
032550	1,5 x 1250 x 3000	45,00	439,00	293,00	283,00	274,00
<b>Dekor 22 Raute</b> , eins.mit Folie						
032551	1,5 x 1250 x 2500	38,00	390,00	260,00	251,00	243,00
*) 032552	1,5 x 1500 x 3000	55,00	564,00	376,00	364,00	352,00
<b>Dekor 25 Leinen</b> , eins.mit Folie						
032553	0,8 x 1250 x 2500	21,00	231,00	154,00	149,00	144,00
032554	1,5 x 1250 x 2500	38,00	390,00	260,00	251,00	243,00
<b>Dekor 42 Leder</b> , eins.mit Folie						
*) 032555	1,5 x 1250 x 2500	38,00	390,00	260,00	251,00	243,00

#### Dekor Pfauenauge

kreismarmoriert Ø 50 mm, eins.mit Folie



032556	1,5 x 1250 x 2500	38,00	333,00	222,00	215,00	208,00
--------	-------------------	-------	--------	--------	--------	--------

#### SUPER acht classic

super-spiegelpoliert

eins. mit Folie

032557	1,0 x 1238 x 3000	30,00	332,00	221,00	214,00	207,00
032558	1,5 x 1238 x 3000	45,00	475,00	317,00	306,00	297,00
032559	2,0 x 1219 x 2438	50,00	508,00	338,00	327,00	317,00



#### Mandorla -Light

AGR: S01 UGR: 01781

kaltgewalzt

Art-Nr:	Dim./mm	kg/Tfl	Rutschklasse R11	Detail	unter	ab	ab
				€/Tfl	5 Tfl	5 Tfl	10 Tfl
				€/Tfl	€/Tfl	€/Tfl	€/Tfl
<b>1.4301</b>							
032544	1,5 x 1250 x 2500	37,50		516,00	344,00	333,00	322,00
032563	2,0 x 1250 x 2500	50,00		684,00	456,00	441,00	427,00
032545	3,0 x 1250 x 2500	75,00		1024,00	683,00	660,00	640,00
<b>1.4404</b> AGR: S01 UGR: 01786							
032561	3,0 x 1500 x 3000	108,00		1742,00	1161,00	1124,00	1088,00

\*) = Auslaufartikel

Diese Artikel werden nur in ganzen Einheiten abgegeben.

**Preise:**

in Euro, freibleibend, ab Lager, exkl. Verpackung, exklusive MwSt.

**zuzüglich des am Tage der Lieferung gültigen Legierungszuschlages.**

**Gewichte:**

Sind theoretisch, für Abweichungen keine Haftung.

**Liefertermin:**

Prompt ab Lager, Zwischenverkauf vorbehalten.

Für in dieser Liste nicht angeführte Artikel bitten wir um Ihre Anfrage.

**Preisänderungen und Irrtum vorbehalten !**

Für obige Artikel verlieren die vor diesem Datum ausgegebenen Preise ihre Gültigkeit !

## Preisliste - Edelstahlbänder

gültig ab: 01.05.2012

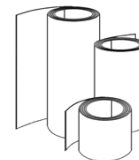

### 1.4301 Bänder (Coils)

Preise inkl. Legierungszuschlag

EN / DIN: x5CrNi18-10 (AISI 304)

AGR: S03 UGR: 01790

Art-Nr:	Dim./mm	kg/lfm	Detail €/kg	unter 250 kg €/kg	ab 250 kg €/kg	ab 500 kg €/kg	ab 1000 kg €/kg
<b>2B, kaltgewalzt</b>							
1 Rolle = ~ 125,-kg							<b>4301BA . . . . .</b>
002410	0,5 x 1000	4,00	5,86	5,00	4,80	4,63	auf Anfrage
???	0,5 x 1000	4,00	2R+ Folie 6,14	5,28	5,08	4,91	
019476	0,6 x 1000	4,80	5,31	4,45	4,25	4,08	auf Anfrage
032402	0,7 x 1000	5,60	5,15	4,29	4,09	3,92	auf Anfrage
1 Coil = ~ 2.000,-kg							
019543	0,5 x 1000	4,00					auf Anfrage
???	0,5 x 1000	4,00	2R+ Folie				auf Anfrage
019544	0,6 x 1000	4,80					auf Anfrage
032401	0,7 x 1000	5,60					auf Anfrage
019518	2,0 x 1000	16,00					auf Anfrage
019482	2,0 x 1250	20,00					auf Anfrage
019484	2,0 x 1500	24,00					auf Anfrage
019517	2,0 x 2000	32,00					auf Anfrage
019483	2,5 x 1500	30,00					auf Anfrage
019519	3,0 x 1500	36,00					auf Anfrage

**Diese Artikel werden nur in ganzen Einheiten abgegeben !**

\*) = Auslaufartikel

**Preise:** in Euro, freibleibend, ab Lager, exkl. Verpackung, exklusive MwSt. **zuzüglich des am Tage der Lieferung gültigen Legierungszuschlages.**
**Atteste:** Werden zum Selbstkostenpreis, bzw. nach Aufwand in Rechnung gestellt und müssen bei Auftragserteilung mitbestellt werden !

**Gewichte:** Sind theoretisch, für Abweichungen keine Haftung.

**Liefertermin:** Prompt ab Lager, Zwischenverkauf vorbehalten.

Für in dieser Liste nicht angeführte Artikel bitten wir um Ihre Anfrage.

**Preisänderungen und Irrtum vorbehalten !**

Für obige Artikel verlieren die vor diesem Datum ausgegebenen Preise ihre Gültigkeit !

PAI/1430 - 120501



**1.4301 Rundstahl**

EN / DIN: x5CrNi18-10 (AISI 304)

AGR: S07 UGR: 01871

**DIN 671, blank gezogen**

geglüht, h 9

EZL ca. 3-3,2 m

Art-Nr:	Dim./mm	kg/lfm	Detail €/kg	unter	ab	ab	ab	Schnitt- zuschlag €/Schnitt
				50 kg €/kg	50 kg €/kg	100 kg €/kg	250 kg €/kg	
019700	3	0,06	11,20	7,18	6,67	5,83	5,09	4301RD . . . . .
019701	4	0,10	10,40	6,67	6,19	5,42	4,73	
002525	5	0,15	7,80	5,00	4,64	4,06	3,55	
002526	6	0,22	6,80	4,36	4,05	3,54	3,09	
019677	7	0,30	7,60	4,87	4,52	3,96	3,45	
002527	8	0,40	6,80	4,36	4,05	3,54	3,09	
002528	10	0,62						
002529	12	0,89						
002530	14	1,21						
002531	15	1,39						
002532	16	1,58	6,40	4,10	3,81	3,33	2,91	
002533	18	2,00						
002534	20	2,47						
002646	22	2,98						
002535	25	3,85						
002536	28	4,83						
002537	30	5,55	6,40	4,10	3,81	3,33	2,91	
002538	35	7,55						
002539	40	9,87						
002540	45	12,49						
002541	50	15,41					10,00	
002542	55	18,65					10,00	

AGR: S07 UGR: 01870

**DIN 1013, warmgewalzt, geschält  
abgeschreckt, gebeizt**

EZL ca. 3,2-6 m

002543	60	22,20						10,00
002544	65	26,05	5,20	3,33	3,10	2,71	2,36	10,00
002545	70	30,21						11,55
002546	80	39,46						12,57
019702	85	44,60						14,19
002547	90	49,94						15,90
002548	95	55,64						17,72
002549	100	61,55						19,63
019616	110	74,60	5,40	3,46	3,21	2,81	2,45	23,76
002550	120	88,78						25,00
019750	130	104,20						26,55
002625	140	120,84						30,79
019703	150	139,00						35,34
019751	160	158,00						38,00
019752	180	200,00	5,60	3,59	3,33	2,92	2,55	44,53
019753	200	247,00						47,12

EN / DIN: x5CrNi18-10 (AISI 304)

AGR: S07 UGR: 01872

**K320, geschliffen mit Folie**

EZL 6 m

Art-Nr:	Dim./mm	kg/lfm	Detail €/kg	unter	ab	ab	ab	Schnitt- zuschlag €/Schnitt
				50 kg €/kg	50 kg €/kg	100 kg €/kg	250 kg €/kg	
019848	10	0,62	6,80	4,36	4,05	3,54	3,09	4301RD/Deko . . . . .
019849	12	0,89	6,80	4,36	4,05	3,54	3,09	
019934	14	1,21	6,80	4,36	4,05	3,54	3,09	

**1.4305-Rundstahl**

EN: x8CrNiS18-9 / DIN: x10CrNiS18-9 (AISI 303)

AGR: S07 UGR: 01880

**DIN 671, blank gezogen, h 9**

EZL ca. 3 m

Art-Nr:	Dim./mm	kg/lfm	Detail	unter	ab	ab	ab	Schnitt- zuschlag
			€/kg	50 kg €/kg	50 kg €/kg	100 kg €/kg	250 kg €/kg	
4305RD . . . . .								
002551	3	0,06	12,20	7,82	7,26	6,35	5,55	
002552	4	0,10	11,40	7,31	6,79	5,94	5,18	
002553	5	0,15	8,80	5,64	5,24	4,58	4,00	
002554	6	0,22	8,20	5,26	4,88	4,27	3,73	
002555	7	0,30	8,40	5,38	5,00	4,38	3,82	
002556	8	0,40	7,60	4,87	4,52	3,96	3,45	
002557	10	0,62						
002558	12	0,89						
002559	14	1,21	7,20	4,62	4,29	3,75	3,27	
002560	15	1,39						
002561	16	1,58						
002562	18	2,00	7,20	4,62	4,29	3,75	3,27	
002563	20	2,47						
002564	22	2,98	7,80	5,00	4,64	4,06	3,55	
002565	25	3,85						
002566	28	4,83						
002567	30	5,55						
002568	32	6,31						
002569	35	7,55	7,20	4,62	4,29	3,75	3,27	
002570	40	9,87						
002571	45	12,48						
002572	50	15,41						10,00
002573	60	22,20						10,00
002574	65	26,05						10,00
019754	70	30,25						11,55
019755	75	34,70	7,40	4,74	4,40	3,85	3,36	13,25
019756	80	39,50						14,00

AGR: S07 UGR: 01881

**DIN 1013, warmgewalzt, geschält  
abgeschreckt, gebeizt**

EZL ca. 3-6 m

Art-Nr:	Dim./mm	kg/lfm	Detail	unter	ab	ab	ab	Schnitt- zuschlag
			€/kg	50 kg €/kg	50 kg €/kg	100 kg €/kg	250 kg €/kg	
019874	90	49,94	7,60	4,87	4,52	3,96	3,45	15,90

**1.4571/1.4404 -Rundstahl**

EN / DIN: x6CrNiMoTi17-12-2 (AISI 316Ti) / x2CrNiMo17-12-2 (AISI 316L)

AGR: S07 UGR: 01891

**DIN 671, blank gezogen**

geglüht, h 9

EZL ca. 3 m

Art-Nr:	Dim./mm	kg/lfm	Detail	unter	ab	ab	ab	Schnitt- zuschlag
			€/kg	50 kg €/kg	50 kg €/kg	100 kg €/kg	250 kg €/kg	
4571RD . . . . .								
019609	5	0,15	13,20	8,46	7,86	6,88	6,00	
002576	6	0,22	12,20	7,82	7,26	6,35	5,55	
002577	8	0,40	9,80	6,28	5,83	5,10	4,45	
002578	10	0,62						
002579	12	0,89						
002580	15	1,39	8,80	5,64	5,24	4,58	4,00	
019601	16	1,58						
002581	20	2,47	8,60	5,51	5,12	4,48	3,91	

AGR: S07 UGR: 01890

**DIN 1013, warmgewalzt, geschält**

abgeschreckt, gebeizt,

EZL ca. 6 m

Art-Nr:	Dim./mm	kg/lfm	Detail	unter	ab	ab	ab	Schnitt- zuschlag
			€/kg	50 kg €/kg	50 kg €/kg	100 kg €/kg	250 kg €/kg	
4571RD . . . . .								
002582	25	3,85						
019704	28	4,90						
002583	30	5,55						
002584	35	7,55						
002585	40	9,87						
019705	45	12,50	8,20	5,26	4,88	4,27	3,73	
002635	50	15,41						€ 10,00
002586	60	22,20						€ 14,14
019706	70	30,25						€ 19,24
019707	80	39,50						€ 20,11
002587	85	44,55						€ 22,70
019708	90	49,95	8,80	5,64	5,24	4,58	4,00	€ 25,45
019709	95	55,65						€ 28,35
019710	100	61,70						€ 31,42
019711	120	88,80	8,80	5,64	5,24	4,58	4,00	€ 39,58
019712	130	104,20						€ 46,45
019713	150	138,70						€ 61,85

**1.4841-Rundstahl**

EN: x16CrNiSi25-20 / DIN: x15CrNiSi25-20 (AISI 314)

AGR: S07 UGR: 01896

**DIN 671, blank gezogen**

EZL ca. 4-6 m

Art-Nr:	Dim./mm	kg/lfm	Detail	unter	ab	Schnitt-
			€/kg	50 kg	50 kg	zuschlag
			€/kg	€/kg	€/kg	€/Schnitt
4841RD . . . . .						
019720	4	0,10	35,00	26,25	21,00	
019658	5	0,16	24,33	18,25	14,60	
019659	6	0,23	17,33	13,00	10,40	
019660	8	0,41	16,67	12,50	10,00	
019661	10	0,63				
019662	12	0,91	11,50	8,63	6,90	
019663	14	1,24				
019664	15	1,42				
019678	16	1,62				
019666	20	2,55				

AGR: S07 UGR: 01895

**DIN 1013, warmgewalzt, geschält**

EZL ca. 4-6 m

019665	18	2,04				
019667	25	3,98				
019668	30	5,73				
019759	35	7,70	11,33	8,50	6,80	
019669	40	10,18				
019721	45	12,50				
019670	50	15,91				10,00
019722	60	22,30				14,14
019725	70	30,30	14,67	11,00	8,80	19,24
019931	80	39,46				20,11
019726	90	50,00	16,33	12,25	9,80	25,45
019727	100	61,70				31,42
019932	120	88,78	18,00	13,50	10,80	39,58
019933	130	104,20				46,45

\*) =

**Schnittartikel:**

Auslaufartikel

Die mit Schnittpreisen versehenen Artikel werden auch in Teillängen abgegeben.

Pro Schnitt erfolgt die Verrechnung laut Schnittpreisliste. Schnitt nach DIN ISO 2768-1 m

**Preise:**in **€uro**, freibleibend, ab Lager, exklusive Verpackung, exklusive Mwst.**zuzüglich des am Tage der Lieferung gültigen Legierungszuschlages!****Atteste:**

Werden zum Selbstkostenpreis, bzw. nach Aufwand in Rechnung gestellt

und müssen bei Auftragserteilung mitbestellt werden !

**Gewichte:**

Sind theoretisch, für Abweichungen keine Haftung.

**Liefertermin:**

Prompt ab Lager, Zwischenverkauf vorbehalten.

Für in dieser Liste nicht angeführte Artikel bitten wir um Ihre Anfrage.

**Preisänderungen und Irrtum vorbehalten !**

Für obige Artikel verlieren die vor diesem Datum ausgegebenen Preise ihre Gültigkeit !

PAI/1440 - 120105



### 1.4571 Vierkantstahl

EN / DIN: x6CrNiMoTi17-12-2 (AISI 316Ti)

AGR: S07 UGR: 01906

DIN 178, gezogen (h11), EZL ca. 3 m

Art-Nr:	Dim./mm	kg/lfm	Detail €/kg	unter 50 kg €/kg	ab 50 kg €/kg	ab 100 kg €/kg	Schnitt-zuschlag €/Schnitt
019714	10 x 10	0,79					4571VK . . . . .
*) 019761	12 x 12	1,13					
019762	15 x 15	1,77	15,60	10,26	9,07	7,80	
019779	20 x 20	3,14					
019763	30 x 30	7,07					

AGR: S07 UGR: 01905

DIN 1014, gewalzt, EZL ca.5 - 6 m

019715	40 x 40	12,56					
019764	50 x 50	19,63					12,50
019765	60 x 60	28,26	9,60	6,32	5,58	4,80	18,00
019767	80 x 80	50,24					25,60
019768	100 x 100	78,50					35,00

### 1.4305 Sechskantstahl

EN: x8CrNiS18-9 / DIN: x10CrNiS18-9 (AISI 303)

AGR: S07 UGR: 01910

DIN 176, blank gezogen (h11)

EZL ca. 3 m

Art-Nr:	SW/mm	kg/lfm	Detail €/kg	unter 50 kg €/kg	ab 50 kg €/kg	ab 100 kg €/kg	Schnitt-zuschlag €/Schnitt
019965	7	0,34	10,40	6,84	6,05	5,20	4305SK . . . . .
002600	10	0,68					
002505	12	0,98					
002601	13	1,15	8,80	5,79	5,12	4,40	
002602	14	1,33					
002603	17	1,97					
002604	19	2,45					
002605	22	3,29					
002606	24	3,92					
002607	27	4,96	8,40	5,53	4,88	4,20	
002608	30	6,12					
002609	32	6,96					
002610	36	8,81					

\*) =

Auslaufartikel

**Schnittartikel:**

Die mit Schnittpreisen versehenen Artikel werden auch in Teillängen abgegeben.

Pro Schnitt erfolgt die Verrechnung laut Schnittpreisliste. Schnitt nach DIN ISO 2768-1 m

**Preise:**

in Euro, freibleibend, ab Lager, exklusive Verpackung, exklusive MwSt.

**zuzüglich des am Tage der Lieferung gültigen Legierungszuschlages!**

**Atteste:**

Werden zum Selbstkostenpreis, bzw. nach Aufwand in Rechnung gestellt

und müssen bei Auftragserteilung mitbestellt werden !

**Gewichte:**

Sind theoretisch, für Abweichungen keine Haftung.

**Liefertermin:**

Prompt ab Lager, Zwischenverkauf vorbehalten.

Für in dieser Liste nicht angeführte Artikel bitten wir um Ihre Anfrage.

**Preisänderungen und Irrtum vorbehalten !**

Für obige Artikel verlieren die vor diesem Datum ausgegebenen Preise ihre Gültigkeit !

PAI/1450 - 120105

## Preisliste - Edelstahl-Flachstangen

Seite: 1

gültig ab: 05.01.2012

### 1.4301 Flachstahl

EN / DIN: x5CrNi18-10 (AISI 304)

AGR: S07 UGR: 01850

DIN 1017, gebeizt

Bandgeschnitten und gerichtet

EZL ca. 4 - 6 m

Art-Nr:	Dim./mm	kg/lfm	Detail	unter	ab	ab	ab	Schnitt- zuschlag
			€/kg	50 kg €/kg	50 kg €/kg	100 kg €/kg	250 kg €/kg	
								4301FL . . . . .
002626	10 x 3	0,24	12,00	8,00	7,27	6,32	4,80	
002430	10 x 5	0,39	12,00	8,00	7,27	6,32	4,80	
002431	15 x 3	0,35	11,00	7,33	6,67	5,79	4,40	
002432	15 x 4	0,47	11,00	7,33	6,67	5,79	4,40	
002433	15 x 5	0,59	11,00	7,33	6,67	5,79	4,40	
002434	15 x 6	0,71	11,00	7,33	6,67	5,79	4,40	
002435	20 x 3	0,47	7,00	4,67	4,24	3,68	2,80	
002436	20 x 4	0,63	7,00	4,67	4,24	3,68	2,80	
002437	20 x 5	0,79	7,00	4,67	4,24	3,68	2,80	
002438	20 x 6	0,94	7,00	4,67	4,24	3,68	2,80	
002439	20 x 8	1,26	7,00	4,67	4,24	3,68	2,80	
002440	20 x 10	1,57	7,00	4,67	4,24	3,68	2,80	
002443	25 x 3	0,59	7,00	4,67	4,24	3,68	2,80	
002444	25 x 4	0,79	7,00	4,67	4,24	3,68	2,80	
002445	25 x 5	0,98	7,00	4,67	4,24	3,68	2,80	
002446	25 x 6	1,18	7,00	4,67	4,24	3,68	2,80	
002447	25 x 8	1,57	7,00	4,67	4,24	3,68	2,80	
002448	25 x 10	1,96	7,00	4,67	4,24	3,68	2,80	
002451	30 x 3	0,71	7,00	4,67	4,24	3,68	2,80	
002452	30 x 4	0,94	7,00	4,67	4,24	3,68	2,80	
002453	30 x 5	1,18	7,00	4,67	4,24	3,68	2,80	
002454	30 x 6	1,41	7,00	4,67	4,24	3,68	2,80	
002455	30 x 8	1,88	7,00	4,67	4,24	3,68	2,80	
002456	30 x 10	2,36	7,00	4,67	4,24	3,68	2,80	
002457	30 x 12	2,83	7,00	4,67	4,24	3,68	2,80	
002627	35 x 4	1,10	7,00	4,67	4,24	3,68	2,80	
002460	35 x 5	1,37	7,00	4,67	4,24	3,68	2,80	
002461	35 x 6	1,65	7,00	4,67	4,24	3,68	2,80	
002462	35 x 8	2,20	7,00	4,67	4,24	3,68	2,80	
002634	35 x 10	2,75	7,00	4,67	4,24	3,68	2,80	
002463	40 x 3	0,94	7,00	4,67	4,24	3,68	2,80	
002464	40 x 4	1,26	7,00	4,67	4,24	3,68	2,80	
002465	40 x 5	1,57	7,00	4,67	4,24	3,68	2,80	
002466	40 x 6	1,88	7,00	4,67	4,24	3,68	2,80	
002467	40 x 8	2,51	7,00	4,67	4,24	3,68	2,80	

Fortsetzung - Seite 2

**1.4301 Flachstahl**

Fortsetzung von Seite 1

EN / DIN: x5CrNi18-10 (AISI 304)

AGR: S07 UGR: 01850

**DIN 1017, gebeizt****Bandgeschnitten und gerichtet**

EZL ca. 4 - 6 m

Art-Nr:	Dim./mm	kg/lfm	Detail	unter	ab	ab	ab	Schnitt- zuschlag
			€/kg	50 kg €/kg	50 kg €/kg	100 kg €/kg	250 kg €/kg	
								4301FL . . . . .
002468	40 x 10	3,14	7,00	4,67	4,24	3,68	2,80	
002469	40 x 12	3,77	7,00	4,67	4,24	3,68	2,80	
*) 002628	45 x 4	1,41	9,25	6,17	5,61	4,87	3,70	
002629	45 x 6	2,12	7,00	4,67	4,24	3,68	2,80	
002633	45 x 8	2,82	7,00	4,67	4,24	3,68	2,80	
002473	45 x 10	3,53	7,00	4,67	4,24	3,68	2,80	
002474	50 x 3	1,18	7,00	4,67	4,24	3,68	2,80	
002475	50 x 4	1,57	7,00	4,67	4,24	3,68	2,80	
002476	50 x 5	1,96	7,00	4,67	4,24	3,68	2,80	
002477	50 x 6	2,36	7,00	4,67	4,24	3,68	2,80	
002478	50 x 8	3,14	7,00	4,67	4,24	3,68	2,80	
002479	50 x 10	3,93	7,00	4,67	4,24	3,68	2,80	10,00
002480	50 x 12	4,71	7,00	4,67	4,24	3,68	2,80	10,00
019880	60 x 3	1,41	7,00	4,67	4,24	3,68	2,80	
019690	60 x 4	1,92	7,00	4,67	4,24	3,68	2,80	
002484	60 x 5	2,36	7,00	4,67	4,24	3,68	2,80	
002485	60 x 6	2,83	7,00	4,67	4,24	3,68	2,80	
002486	60 x 8	3,77	7,00	4,67	4,24	3,68	2,80	
002487	60 x 10	4,71	7,00	4,67	4,24	3,68	2,80	10,00
002488	60 x 12	5,65	7,00	4,67	4,24	3,68	2,80	10,00
019656	70 x 5	2,80	7,00	4,67	4,24	3,68	2,80	
019611	70 x 6	3,30	7,00	4,67	4,24	3,68	2,80	
019619	70 x 8	4,40	7,00	4,67	4,24	3,68	2,80	
019620	70 x 10	5,50	7,00	4,67	4,24	3,68	2,80	10,00
019881	70 x 12	6,60	7,00	4,67	4,24	3,68	2,80	10,00
019882	80 x 3	1,89	7,00	4,67	4,24	3,68	2,80	
019691	80 x 4	2,52	7,00	4,67	4,24	3,68	2,80	
002492	80 x 5	3,14	7,00	4,67	4,24	3,68	2,80	
002630	80 x 6	3,76	7,00	4,67	4,24	3,68	2,80	
002493	80 x 8	5,02	7,00	4,67	4,24	3,68	2,80	
002494	80 x 10	6,28	7,00	4,67	4,24	3,68	2,80	10,00
002495	80 x 12	7,54	7,00	4,67	4,24	3,68	2,80	10,00
019883	90 x 6	4,24	7,00	4,67	4,24	3,68	2,80	
002499	90 x 8	5,65	7,00	4,67	4,24	3,68	2,80	
019621	90 x 10	7,07	7,00	4,67	4,24	3,68	2,80	10,00
*) 002636	90 x 12	8,48	7,00	4,67	4,24	3,68	2,80	12,15
019728	100 x 5	3,94	7,00	4,67	4,24	3,68	2,80	
019610	100 x 6	4,71	7,00	4,67	4,24	3,68	2,80	
002500	100 x 8	6,28	7,00	4,67	4,24	3,68	2,80	10,00
002501	100 x 10	7,85	7,00	4,67	4,24	3,68	2,80	11,25
*) 002502	100 x 12	9,42	7,00	4,67	4,24	3,68	2,80	13,50
002631	120 x 6	5,65	7,00	4,67	4,24	3,68	2,80	
019748	120 x 8	7,55	7,00	4,67	4,24	3,68	2,80	10,80
019612	120 x 10	9,42	7,00	4,67	4,24	3,68	2,80	13,50
019698	120 x 12	11,31	7,00	4,67	4,24	3,68	2,80	14,40
019884	150 x 5	5,89	7,00	4,67	4,24	3,68	2,80	
019749	150 x 8	9,45	7,00	4,67	4,24	3,68	2,80	13,50
019692	150 x 10	11,80	7,00	4,67	4,24	3,68	2,80	15,00
019885	200 x 10	15,70	7,00	4,67	4,24	3,68	2,80	20,00
019886	200 x 15	23,55	8,25	5,50	5,00	4,34	3,30	30,00

**1.4301 Flachstahl**

EN / DIN: x5CrNi18-10 (AISI 304)

AGR: S07 UGR: 01853

**DIN 1017, warmgewalzt, gebeizt**

EZL ca. 4 - 6 m

Art-Nr:	Dim./mm	Ausf.	kg/lfm	Detail	unter	ab	ab	ab	Schnitt- zuschlag
				€/kg	50 kg €/kg	50 kg €/kg	100 kg €/kg	250 kg €/kg	
									4301FL . . . . .
002632	15 x 8	gewalzt	0,94	19,40	12,93	11,76	10,21	7,76	
019948	15 x 10	gewalzt	1,18	19,40	12,93	11,76	10,21	7,76	
*) 019622	20 x 5	gewalzt	0,79	17,90	11,93	10,85	9,42	7,16	
*) 019623	20 x 8	gewalzt	1,26	7,50	5,00	4,55	3,95	3,00	
019624	20 x 10	gewalzt	1,57	10,40	6,93	6,30	5,47	4,16	
019625	20 x 12	gewalzt	1,88	12,90	8,60	7,82	6,79	5,16	
002442	20 x 15	gewalzt	2,36	9,35	6,23	5,67	4,92	3,74	
019626	25 x 8	gewalzt	1,57	12,90	8,60	7,82	6,79	5,16	
019627	25 x 10	gewalzt	1,96	7,50	5,00	4,55	3,95	3,00	
019737	25 x 12	gewalzt	2,36	11,90	7,93	7,21	6,26	4,76	
002449	25 x 15	gewalzt	2,94	7,85	5,23	4,76	4,13	3,14	
002450	25 x 20	gewalzt	3,93	10,40	6,93	6,30	5,47	4,16	10,00
019629	30 x 8	gewalzt	1,88	10,40	6,93	6,30	5,47	4,16	
019630	30 x 10	gewalzt	2,36	10,40	6,93	6,30	5,47	4,16	
019631	30 x 12	gewalzt	2,83	10,40	6,93	6,30	5,47	4,16	
002458	30 x 15	gewalzt	3,53	7,85	5,23	4,76	4,13	3,14	
002459	30 x 20	gewalzt	4,71	7,50	5,00	4,55	3,95	3,00	10,00
019633	40 x 6	gewalzt	1,88	12,90	8,60	7,82	6,79	5,16	
*) 019634	40 x 8	gewalzt	2,51	7,50	5,00	4,55	3,95	3,00	
019635	40 x 10	gewalzt	3,14	10,40	6,93	6,30	5,47	4,16	
019636	40 x 12	gewalzt	3,77	10,40	6,93	6,30	5,47	4,16	
002470	40 x 15	gewalzt	4,71	7,50	5,00	4,55	3,95	3,00	10,00
002471	40 x 20	gewalzt	6,28	7,50	5,00	4,55	3,95	3,00	10,00
002472	40 x 30	gewalzt	9,42	7,50	5,00	4,55	3,95	3,00	13,50
*) 019638	50 x 5	gewalzt	1,96	10,40	6,93	6,30	5,47	4,16	
*) 019639	50 x 6	gewalzt	2,36	11,90	7,93	7,21	6,26	4,76	
*) 019640	50 x 8	gewalzt	3,14	11,90	7,93	7,21	6,26	4,76	
019641	50 x 10	gewalzt	3,93	7,50	5,00	4,55	3,95	3,00	10,00
019642	50 x 12	gewalzt	4,71	9,00	6,00	5,45	4,74	3,60	10,00
002481	50 x 15	gewalzt	5,89	7,50	5,00	4,55	3,95	3,00	10,00
002482	50 x 20	gewalzt	7,85	7,50	5,00	4,55	3,95	3,00	11,25
019738	50 x 25	gewalzt	9,81	7,50	5,00	4,55	3,95	3,00	12,50
002483	50 x 30	gewalzt	11,78	7,50	5,00	4,55	3,95	3,00	15,00
002640	50 x 35	gewalzt	13,74	10,40	6,93	6,30	5,47	4,16	17,50
*) 019643	60 x 5	gewalzt	2,36	7,50	5,00	4,55	3,95	3,00	
019644	60 x 6	gewalzt	2,83	7,50	5,00	4,55	3,95	3,00	
*) 019645	60 x 8	gewalzt	3,77	11,90	7,93	7,21	6,26	4,76	
019646	60 x 10	gewalzt	4,71	7,50	5,00	4,55	3,95	3,00	10,00

Fortsetzung - Seite 4

**1.4301 Flachstahl**

EN / DIN: x5CrNi18-10 (AISI 304)

AGR: S07 UGR: 01853

**DIN 1017, warmgewalzt, gebeizt**

EZL ca. 4 - 6 m

Fortsetzung von Seite 3

Art-Nr:	Dim./mm	Ausf.	kg/lfm	Detail	unter	ab	ab	ab	Schnitt-
				€/kg	50 kg	50 kg	100 kg	250 kg	zuschlag
				€/kg	€/kg	€/kg	€/kg	€/kg	€/Schnitt
4301FL . . . . .									
019647	60 x 12	gewalzt	5,65	11,90	7,93	7,21	6,26	4,76	10,00
002489	60 x 15	gewalzt	7,07	7,50	5,00	4,55	3,95	3,00	10,13
002490	60 x 20	gewalzt	9,42	7,50	5,00	4,55	3,95	3,00	13,50
002639	60 x 30	gewalzt	14,13	7,50	5,00	4,55	3,95	3,00	18,00
002641	60 x 40	gewalzt	18,84	7,50	5,00	4,55	3,95	3,00	24,00
002491	70 x 15	gewalzt	8,24	7,50	5,00	4,55	3,95	3,00	11,81
*) 019648	80 x 8	gewalzt	5,02	12,90	8,60	7,82	6,79	5,16	10,00
019649	80 x 10	gewalzt	6,28	11,90	7,93	7,21	6,26	4,76	10,00
019650	80 x 12	gewalzt	7,54	10,40	6,93	6,30	5,47	4,16	10,80
002496	80 x 15	gewalzt	9,42	7,50	5,00	4,55	3,95	3,00	13,50
002497	80 x 20	gewalzt	12,56	7,50	5,00	4,55	3,95	3,00	16,00
002498	80 x 25	gewalzt	15,70	7,50	5,00	4,55	3,95	3,00	20,00
*) 034318	80 x 50	gewalzt	16,70	7,50	5,00	4,55	3,95	3,00	40,00
019651	100 x 8	gewalzt	6,28	7,50	5,00	4,55	3,95	3,00	10,00
019652	100 x 10	gewalzt	7,85	10,40	6,93	6,30	5,47	4,16	11,25
*) 019653	100 x 12	gewalzt	9,42	7,50	5,00	4,55	3,95	3,00	13,50
002503	100 x 15	gewalzt	11,77	7,50	5,00	4,55	3,95	3,00	15,00
002504	100 x 20	gewalzt	15,70	7,50	5,00	4,55	3,95	3,00	20,00
019745	100 x 25	gewalzt	19,65	7,50	5,00	4,55	3,95	3,00	25,00
019746	100 x 50	gewalzt	39,30	7,50	5,00	4,55	3,95	3,00	50,00
019699	120 x 15	gewalzt	14,14	7,50	5,00	4,55	3,95	3,00	18,00
002638	120 x 20	gewalzt	18,84	7,50	5,00	4,55	3,95	3,00	24,00
*) 019949	120 x 25	gewalzt	23,55	11,90	7,93	7,21	6,26	4,76	30,00
019747	150 x 15	gewalzt	17,70	7,50	5,00	4,55	3,95	3,00	22,50

**1.4301 Flachstahl**

EN / DIN: x5CrNi18-10 (AISI 304)

AGR: S07 UGR: 01851

**DIN 174, blank gezogen**

EZL ca. 3 - 4 m

Art-Nr:	Dim./mm	Ausf.	kg/lfm	Detail	unter	ab	ab	ab	Schnitt- zuschlag €/Schnitt
				€/kg	50 kg €/kg	50 kg €/kg	100 kg €/kg	250 kg €/kg	
4301FL . . . . .									
019729	10 x 5	blank	0,39	15,00	11,25	10,00	7,76	6,43	
019730	12 x 6	blank	0,57	15,00	11,25	10,00	7,76	6,43	
019731	15 x 3	blank	0,35	15,00	11,25	10,00	7,76	6,43	
019893	20 x 5	blank	0,79	10,33	7,75	6,89	5,34	4,43	
019732	20 x 8	blank	1,26	10,33	7,75	6,89	5,34	4,43	
019733	20 x 10	blank	1,57	10,33	7,75	6,89	5,34	4,43	
019821	20 x 15	blank	2,36	10,33	7,75	6,89	5,34	4,43	
019875	25 x 5	blank	0,98	10,33	7,75	6,89	5,34	4,43	
019734	25 x 10	blank	1,96	10,33	7,75	6,89	5,34	4,43	
019823	25 x 12	blank	2,36	10,33	7,75	6,89	5,34	4,43	
*) 019735	30 x 3	blank	0,71	12,17	9,13	8,11	6,29	5,21	
019766	30 x 5	blank	1,18	10,33	7,75	6,89	5,34	4,43	
019894	30 x 10	blank	2,36	10,33	7,75	6,89	5,34	4,43	
019773	30 x 20	blank	4,71	13,67	10,25	9,11	7,07	5,86	
*) 019769	40 x 5	blank	1,57	10,33	7,75	6,89	5,34	4,43	
*) 019895	40 x 8	blank	2,51	10,33	7,75	6,89	5,34	4,43	
019896	40 x 10	blank	3,14	10,33	7,75	6,89	5,34	4,43	
019774	40 x 20	blank	6,28	10,33	7,75	6,89	5,34	4,43	
*) 019772	50 x 3	blank	1,18	12,17	9,13	8,11	6,29	5,21	
019770	50 x 5	blank	1,96	10,33	7,75	6,89	5,34	4,43	
019889	50 x 10	blank	3,93	10,33	7,75	6,89	5,34	4,43	
019775	50 x 20	blank	7,85	10,33	7,75	6,89	5,34	4,43	
019891	60 x 15	blank	7,07	10,33	7,75	6,89	5,34	4,43	
019776	60 x 30	blank	14,13	10,33	7,75	6,89	5,34	4,43	
*) 019843	120 x 20	blank	18,84	19,67	14,75	13,11	10,17	8,43	

**1.4301 Flachstahl**

EN / DIN: x5CrNi18-10 (AISI 304)

AGR: S07 UGR: 01855

**geschnitten bzw. gewalzt  
allseits K 220/240 geschliffen**

mit Schutzfolie

EZL ca. 4-6 m

Art-Nr:	Dim./mm	Ausf.	kg/lfm	Detail	unter	ab	ab	ab	Schnitt-
				€/kg	50 kg	50 kg	100 kg	250 kg	zuschlag
				€/kg	€/kg	€/kg	€/kg	€/kg	€/Schnitt
4301GFL . . . . .									
033162	15 x 5	geschn.	0,60	19,25	12,03	11,00	8,02	6,42	
019795	20 x 3	geschn.	0,47	24,70	15,44	14,11	10,29	8,23	
019796	20 x 5	geschn.	0,79	18,75	11,72	10,71	7,81	6,25	
019797	25 x 4	geschn.	0,79	18,75	11,72	10,71	7,81	6,25	
019878	25 x 5	geschn.	0,98	16,95	10,59	9,69	7,06	5,65	
019798	25 x 6	geschn.	1,18	15,80	9,88	9,03	6,58	5,27	
019845	25 x 10	geschn.	1,96	13,40	8,38	7,66	5,58	4,47	
019799	30 x 3	geschn.	0,71	19,75	12,34	11,29	8,23	6,58	
019800	30 x 5	geschn.	1,18	15,80	9,88	9,03	6,58	5,27	
019859	30 x 6	geschn.	1,41	14,80	9,25	8,46	6,17	4,93	
019801	30 x 8	geschn.	1,88	13,55	8,47	7,74	5,65	4,52	
019802	30 x 10	geschn.	2,36	12,80	8,00	7,31	5,33	4,27	
019803	40 x 4	geschn.	1,26	15,40	9,63	8,80	6,42	5,13	
019844	40 x 5	geschn.	1,57	14,30	8,94	8,17	5,96	4,77	
019804	40 x 6	geschn.	1,88	13,55	8,47	7,74	5,65	4,52	
019805	40 x 8	geschn.	2,51	12,65	7,91	7,23	5,27	4,22	
019806	40 x 10	geschn.	3,14	12,10	7,56	6,91	5,04	4,03	
019879	50 x 4	geschn.	1,57	14,30	8,94	8,17	5,96	4,77	
019807	50 x 5	geschn.	1,96	13,40	8,38	7,66	5,58	4,47	
019860	50 x 6	geschn.	2,36	12,80	8,00	7,31	5,33	4,27	
019808	50 x 8	geschn.	3,14	12,10	7,56	6,91	5,04	4,03	
019809	50 x 10	geschn.	3,93	11,65	7,28	6,66	4,85	3,88	
019810	60 x 5	geschn.	2,60	12,80	8,00	7,31	5,33	4,27	
019861	60 x 6	geschn.	2,83	12,35	7,72	7,06	5,15	4,12	
019811	60 x 8	geschn.	3,77	11,70	7,31	6,69	4,88	3,90	
019812	60 x 10	geschn.	4,71	11,35	7,09	6,49	4,73	3,78	
019813	80 x 5	geschn.	3,14	12,10	7,56	6,91	5,04	4,03	
019814	80 x 8	geschn.	5,02	11,25	7,03	6,43	4,69	3,75	
019815	80 x 10	geschn.	6,28	10,95	6,84	6,26	4,56	3,65	
019816	100 x 5	geschn.	3,94	11,65	7,28	6,66	4,85	3,88	
019857	100 x 6	geschn.	4,71	11,40	7,13	6,51	4,75	3,80	
019858	100 x 8	geschn.	6,28	10,95	6,84	6,26	4,56	3,65	
033165	100 x 10	geschn.	7,88	10,95	6,84	6,26	4,56	3,65	

**1.4571/1.4404 Flachstahl**

EN / DIN: x6CrNiMoTi17-12-2 (AISI 316Ti)/X2CrNiMo 17-12-2 (AISI 316 L)

AGR: S07 UGR: 01860

**DIN 1017, gebeizt****Bandgeschnitten und gerichtet**

EZL ca. 4 - 6 m

Art-Nr:	Dim./mm	kg/lfm	Detail	unter	ab	ab	ab	Schnitt- zuschlag
			€/kg	50 kg €/kg	50 kg €/kg	100 kg €/kg	250 kg €/kg	
4571FL . . . . .								
*) 019782	20 x 3	0,47	11,25	7,50	6,82	5,92	4,50	
019693	20 x 4	0,64	11,25	7,50	6,82	5,92	4,50	
002506	20 x 5	0,79	9,75	6,50	5,91	5,13	3,90	
002642	20 x 6	0,94	9,75	6,50	5,91	5,13	3,90	
002643	20 x 10	1,57	9,75	6,50	5,91	5,13	3,90	
019783	25 x 5	0,98	9,75	6,50	5,91	5,13	3,90	
*) 019694	25 x 8	1,60	9,75	6,50	5,91	5,13	3,90	
*) 019695	25 x 10	1,97	9,75	6,50	5,91	5,13	3,90	
*) 019613	30 x 3	0,71	9,75	6,50	5,91	5,13	3,90	
019897	30 x 4	0,94	9,75	6,50	5,91	5,13	3,90	
002507	30 x 5	1,18	9,75	6,50	5,91	5,13	3,90	
002508	30 x 6	1,41	9,75	6,50	5,91	5,13	3,90	
002509	30 x 8	1,88	9,75	6,50	5,91	5,13	3,90	
002644	30 x 10	2,36	9,75	6,50	5,91	5,13	3,90	
002510	40 x 5	1,57	9,75	6,50	5,91	5,13	3,90	
002511	40 x 6	1,88	9,75	6,50	5,91	5,13	3,90	
002512	40 x 8	2,51	9,75	6,50	5,91	5,13	3,90	
002513	40 x 10	3,14	9,75	6,50	5,91	5,13	3,90	
002514	50 x 5	1,96	9,75	6,50	5,91	5,13	3,90	
002515	50 x 6	2,36	9,75	6,50	5,91	5,13	3,90	
002516	50 x 8	3,14	9,75	6,50	5,91	5,13	3,90	
002517	50 x 10	3,93	9,75	6,50	5,91	5,13	3,90	10,00
019899	50 x 12	4,71	9,75	6,50	5,91	5,13	3,90	10,50
019784	60 x 5	2,36	9,75	6,50	5,91	5,13	3,90	
*) 002518	60 x 6	2,83	9,75	6,50	5,91	5,13	3,90	
002519	60 x 8	3,77	9,75	6,50	5,91	5,13	3,90	
002520	60 x 10	4,71	9,75	6,50	5,91	5,13	3,90	10,50
*) 019900	60 x 12	5,65	9,75	6,50	5,91	5,13	3,90	12,60
*) 019785	70 x 8	4,40	9,75	6,50	5,91	5,13	3,90	
019786	70 x 10	5,50	9,75	6,50	5,91	5,13	3,90	12,25
019787	80 x 6	3,76	9,75	6,50	5,91	5,13	3,90	
*) 002521	80 x 8	5,02	9,75	6,50	5,91	5,13	3,90	
002522	80 x 10	6,28	9,75	6,50	5,91	5,13	3,90	13,00
019788	100 x 6	4,71	9,75	6,50	5,91	5,13	3,90	
*) 019671	100 x 8	6,48	9,75	6,50	5,91	5,13	3,90	13,00
002523	100 x 10	7,85	9,75	6,50	5,91	5,13	3,90	16,25
*) 019898	120 x 12	11,31	9,75	6,50	5,91	5,13	3,90	21,60

**1.4571 Flachstahl**

EN / DIN: x6CrNiMoTi17-12-2 (AISI 316Ti)

AGR: S07 UGR: 01863

**DIN 1017, gewalzt**

EZL ca. 4 - 6 m

Art-Nr:	Dim./mm	kg/lfm	Detail	unter	ab	ab	ab	Schnitt- zuschlag
			€/kg	50 kg €/kg	50 kg €/kg	100 kg €/kg	250 kg €/kg	
019903	20 x 12	1,88	16,25	10,83	9,85	8,55	6,50	
019904	20 x 15	2,36	16,25	10,83	9,85	8,55	6,50	
019950	25 x 12	2,36	16,25	10,83	9,85	8,55	6,50	
019905	30 x 15	3,53	16,25	10,83	9,85	8,55	6,50	
019696	30 x 20	4,71	16,25	10,83	9,85	8,55	6,50	10,50
019906	40 x 12	3,77	16,25	10,83	9,85	8,55	6,50	
002645	40 x 15	4,71	16,25	10,83	9,85	8,55	6,50	10,50
019789	40 x 20	6,28	16,25	10,83	9,85	8,55	6,50	13,00
*) 019951	40x 30	9,42	16,25	10,83	9,85	8,55	6,50	19,50
019697	50 x 15	5,90	16,25	10,83	9,85	8,55	6,50	15,00
019952	50 x 20	7,85	16,25	10,83	9,85	8,55	6,50	16,25
019790	50 x 25	9,81	16,25	10,83	9,85	8,55	6,50	25,00
019907	50 x 30	11,80	16,25	10,83	9,85	8,55	6,50	30,00
019791	60 x 15	7,07	16,25	10,83	9,85	8,55	6,50	14,63
019792	60 x 20	9,42	16,25	10,83	9,85	8,55	6,50	19,50
019953	60 x 30	14,10	16,25	10,83	9,85	8,55	6,50	36,00
*) 019908	60 x 40	18,80	16,25	10,83	9,85	8,55	6,50	48,00
*) 019954	70 x 15	8,24	16,25	10,83	9,85	8,55	6,50	17,06
*) 019955	80 x 12	7,54	16,25	10,83	9,85	8,55	6,50	15,60
*) 019793	80 x 15	9,42	16,25	10,83	9,85	8,55	6,50	19,50
*) 019794	100 x 15	11,77	16,25	10,83	9,85	8,55	6,50	30,00
019617	100 x 20	15,70	16,25	10,83	9,85	8,55	6,50	40,00
019956	100 x 40	31,40	16,25	10,83	9,85	8,55	6,50	80,00
*) 019957	120 x 20	18,80	16,25	10,83	9,85	8,55	6,50	48,00
*) 019958	120 x 40	37,68	16,25	10,83	9,85	8,55	6,50	96,00

**1.4841 Flachstahl**

EN: x16CrNiSi25-20 / DIN: x15CrNiSi25-20 (AISI 314)

AGR: S07 UGR: 01895

**hitzebeständig****DIN 1017, warmgewalzt**

EZL ca. 4 - 6 m

Art-Nr:	Dim./mm	kg/lfm	Detail	unter	ab	Schnitt- zuschlag
			€/kg	50 kg €/kg	50 kg €/kg	
019679	30 x 5	1,20	28,33	21,25	17,00	
019680	50 x 5	2,00	28,33	21,25	17,00	

4841FL . . . . .

**Schnittartikel:**

Die mit Schnittpreisen versehenen Artikel werden auch in Teillängen abgegeben.

Pro Schnitt erfolgt die Verrechnung laut Schnittpreisliste. Schnitt nach DIN ISO 2768-1 m

**Preise:**in **€uro**, freibleibend, ab Lager, exklusive Verpackung, exklusive Mwst.**zuzüglich des am Tage der Lieferung gültigen Legierungszuschlages!****Atteste:**

Werden zum Selbstkostenpreis, bzw. nach Aufwand in Rechnung gestellt

und müssen bei Auftragserteilung mitbestellt werden !

**Gewichte:**

Sind theoretisch, für Abweichungen keine Haftung.

**Liefertermin:**

Prompt ab Lager, Zwischenverkauf vorbehalten.

Für in dieser Liste nicht angeführte Artikel bitten wir um Ihre Anfrage.

**Preisänderungen und Irrtum vorbehalten !**

Für obige Artikel verlieren die vor diesem Datum ausgegebenen Preise ihre Gültigkeit !

PAI/1460 - 120105

## Preisliste - Edelstahl-Profile

Seite: 1

gültig ab: 05.01.2012

### 1.4301 Winkelprofile

EN / DIN: x5CrNi18-10 (AISI 304)

AGR: S07 UGR: 01920

**EN 10055, warmgewalzt  
wärmebehandelt, gebeizt  
gleichschenkelig**

EZL ca. 6 m

Art-Nr:	Dim./mm	kg/lfm	Detail €/kg	unter 50 kg €/kg	ab 50 kg €/kg	ab 100 kg €/kg	ab 250 kg €/kg	Schnitt-zuschlag €/Schnitt
019614	15 x 15 x 2	0,44	21,67	16,25	14,44	11,21	9,29	
019615	20 x 20 x 2	0,60	17,33	13,00	11,56	8,97	7,43	
002611	20 x 20 x 3	0,90	8,50	6,38	5,67	4,40	3,64	
002612	25 x 25 x 3	1,20	8,50	6,38	5,67	4,40	3,64	
002613	30 x 30 x 3	1,40	8,17	6,13	5,44	4,22	3,50	
002614	30 x 30 x 4	1,80	8,50	6,38	5,67	4,40	3,64	
002637	35 x 35 x 4	2,30	7,83	5,88	5,22	4,05	3,36	
002615	40 x 40 x 4	2,50	7,17	5,38	4,78	3,71	3,07	
019912	40 x 40 x 5	3,00	7,17	5,38	4,78	3,71	3,07	
002616	50 x 50 x 5	3,80	7,17	5,38	4,78	3,71	3,07	25,00
002617	60 x 60 x 6	5,50	7,17	5,38	4,78	3,71	3,07	36,00
019877	70 x 70 x 7	7,40	7,17	5,38	4,78	3,71	3,07	41,65
002618	80 x 80 x 8	9,70	7,17	5,38	4,78	3,71	3,07	48,00
002619	100 x 100 x 10	15,00	7,50	5,63	5,00	3,88	3,21	50,00

4301W . . . . .

### ungleichschenkelig

019716	30 x 15 x 3	1,10	22,83	17,13	15,22	11,81	9,79	
019817	40 x 20 x 4	1,77	17,17	12,88	11,44	8,88	7,36	
019818	50 x 30 x 5	2,96	15,50	11,63	10,33	8,02	6,64	10,00
019717	60 x 30 x 5	3,40	15,50	11,63	10,33	8,02	6,64	10,00
019819	60 x 40 x 5	3,70	15,50	11,63	10,33	8,02	6,64	24,00
019718	80 x 40 x 6	5,40	15,50	11,63	10,33	8,02	6,64	32,00
019820	100 x 50 x 6	6,80	15,50	11,63	10,33	8,02	6,64	42,50

### 1.4571 Winkelprofile

EN / DIN: x6CrNiMoTi17-12-2 (AISI 316Ti)

EZL ca. 6 m

AGR: S07 UGR: 01930

**EN 10055, warmgewalzt,  
wärmebehandelt, gebeizt**

**EFFEKTIV-PREISE!!!**

Art-Nr:	Dim./mm	kg/lfm	Detail €/kg	unter 50 kg €/kg	ab 50 kg €/kg	ab 100 kg €/kg	ab 250 kg €/kg	Schnitt-zuschlag €/Schnitt
002620	30 x 30 x 3	1,40	20,63	15,48	13,76	10,67	8,84	
002621	40 x 40 x 4	2,50	19,97	14,98	13,31	10,33	8,56	
002622	50 x 50 x 5	3,80	19,97	14,98	13,31	10,33	8,56	31,25
002623	60 x 60 x 6	5,50	19,97	14,98	13,31	10,33	8,56	45,00
002624	80 x 80 x 8	9,70	19,97	14,98	13,31	10,33	8,56	80,00

4571W . . . . .

**1.4301 Winkelprofile geschliffen**

EFFEKTIV-PREISE!!!



EN / DIN: x5CrNi18-10 (AISI 304)

AGR: S07 UGR: 01925

**geschliffen K220/240, gleichschenkelig**

EZL ca. 6 m

Art-Nr:	Dim./mm	kg/lfm	Detail €/kg	unter	ab	ab	ab	Schnitt- zuschlag €/Schnitt
				25 kg €/kg	25 kg €/kg	50 kg €/kg	100 kg €/kg	
019853	20 x 20 x 3	0,90	43,20	36,00	27,00	22,50	18,00	4301GW . . . . .
019854	30 x 30 x 3	1,40	34,00	28,33	21,25	17,71	14,17	
019855	40 x 40 x 4	2,50	25,80	21,50	16,13	13,44	10,75	
019856	50 x 50 x 5	3,80	25,00	20,83	15,63	13,02	10,42	37,50

**1.4301 T-Profile**

EFFEKTIV-PREISE!!!



EN / DIN: x5CrNi18-10 (AISI 304)

AGR: S07 UGR: 01921

**EN 10055, warmgewalzt,  
wärmebehandelt, gebeizt**

EZL ca. 6 m

Art-Nr:	Dim./mm	kg/lfm	Detail €/kg	unter	ab	ab	ab	Schnitt- zuschlag €/Schnitt
				50 kg €/kg	50 kg €/kg	100 kg €/kg	250 kg €/kg	
019672	20 x 20 x 3	0,90	24,53	18,40	16,36	13,38	10,51	4301T . . . . .
019673	30 x 30 x 4	1,80	22,37	16,78	14,91	12,20	9,59	
019674	40 x 40 x 5	3,00	21,70	16,28	14,47	11,84	9,30	
019675	50 x 50 x 5	3,80	21,70	16,28	14,47	11,84	9,30	37,50
019676	60 x 60 x 6	5,50	21,37	16,03	14,24	11,65	9,16	54,00

**1.4301 U-Profile**

EFFEKTIV-PREISE!!!



EN / DIN: x5CrNi18-10 (AISI 304)

AGR: S07 UGR: 01921

**DIN 1026, warmgewalzt,  
wärmebehandelt, gebeizt**

EZL ca. 6 m

Art-Nr:	Dim./mm	kg/lfm	Detail €/kg	unter	ab	ab	ab	Schnitt- zuschlag €/Schnitt
				50 kg €/kg	50 kg €/kg	100 kg €/kg	250 kg €/kg	
019681	30 x 15 x 4 x 4,5	1,80	27,03	20,28	18,02	13,98	11,59	4301U . . . . .
019682	40 x 20 x 3 x 3,0	1,80	23,70	17,78	15,80	12,26	10,16	
019683	50 x 25 x 3 x 3,0	2,36	21,87	16,40	14,58	11,31	9,37	31,25
019684	60 x 30 x 6 x 6,0	5,10	21,20	15,90	14,13	10,97	9,09	45,00
019685	80 x 40 x 5 x 5,0	5,90	19,70	14,78	13,13	10,19	8,44	64,00
019686	100 x 50 x 6 x 6,0	8,90	19,70	14,78	13,13	10,19	8,44	65,00
019687	120 x 60 x 6 x 6,0	10,90	19,70	14,78	13,13	10,19	8,44	108,00
019688	140 x 70 x 7 x 7,0	14,90	21,37	16,03	14,24	11,05	9,16	147,00
019689	160 x 80 x 8 x 8,0	19,40	21,87	16,40	14,58	11,31	9,37	166,40

**Schnittartikel:**

Die mit Schnittpreisen versehenen Artikel werden auch in Teillängen abgegeben.

**Preise:**Pro Schnitt erfolgt die Verrechnung laut Schnittpreisliste. Schnitt nach DIN ISO 2768-1 m in **€uro**, freibleibend, ab Lager, exklusive Verpackung, exklusive MwSt.**Atteste:****zuzüglich des am Tage der Lieferung gültigen Legierungszuschlages! (1.4301 Winkel)**

Werden zum Selbstkostenpreis, bzw. nach Aufwand in Rechnung gestellt und müssen bei Auftragserteilung mitbestellt werden !

**Gewichte:**

Sind theoretisch, für Abweichungen keine Haftung.

**Liefertermin:**

Prompt ab Lager, Zwischenverkauf vorbehalten.

Für in dieser Liste nicht angeführte Artikel bitten wir um Ihre Anfrage.

**Preisänderungen und Irrtum vorbehalten !**

Für obige Artikel verlieren die vor diesem Datum ausgegebenen Preise ihre Gültigkeit !

## Preisliste - Edelstahl-Einfassprofile

gültig ab: 01.04.2012

### 1.4301 - Einfassprofile

AGR: S12 UGR: 01960

EZL 3 m

Art-Nr:	Type:	Detail €/m	unter	ab
			30 m €/m	30 m €/m
			4301EINFASS . . . .	
019740	LR 27 - 1,7	30,33	26,00	22,75
019741	LR 18 - 1,7	16,67	14,29	12,50
019742	LE 20x30 - 1,7	28,33	24,29	21,25
019743	WE 30x30 - 7,5	36,67	31,43	27,50
019846	U 18x1,3 - 1,5	20,00	17,14	15,00
019847	U 18x1,8 - 2,0	20,00	17,14	15,00

geschliffen, Korn: 240 + Folie

019771	LR 18 - 1,7	23,33	20,00	17,50
019901	LR 27 - 1,7	26,67	22,86	20,00
019888	LE 20x30 - 1,7	35,00	30,00	26,25

#### Symbolabbildungen

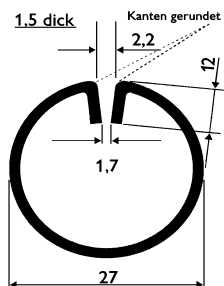

LR 27 - 1,7

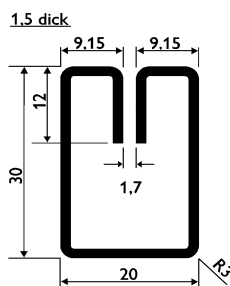

LE 20x30 - 1,7

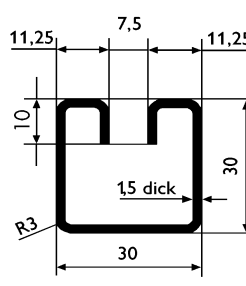

WE 30x30 - 7,5

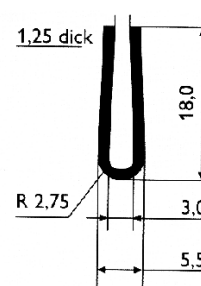

U-Profil 2,0

### 1.4301 - Eckverbinder

AGR: S12 UGR: 01965

geschliffen

Art-Nr:	Type:	Detail	Normal
		€/Stk	€/Stk
019744	LR 18 - Eckverbinder	8,00	8,00

geschliffen

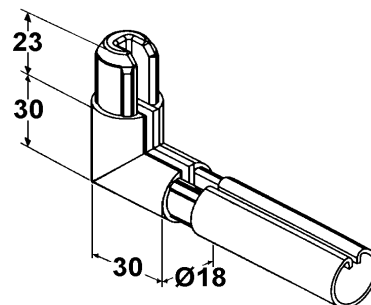

**gültig ab: 01.02.2011**

**Diese Artikel werden nur in ganzen Einheiten abgegeben !**

**Preise:** in **€uro**, freibleibend, ab Lager, exkl. Verpackung, exklusive Mwst.  
**zuzüglich eines eventuell am Tage der Lieferung gültigen Legierungszuschlages.**

**Liefertermin:** Prompt ab Lager, Zwischenverkauf vorbehalten.

Für in dieser Liste nicht angeführte Artikel bitten wir um Ihre Anfrage.

**Preisänderungen und Irrtum vorbehalten !**

Für obige Artikel verlieren die vor diesem Datum ausgegebenen Preise ihre Gültigkeit !

PAI/1472 -120105

## Preisliste - Edelstahl-Rundrohre geschweißt

Seite: 1

gültig ab: 18.05.2012

### 1.4301/1.4307 Rundrohre

EN / DIN: x5CrNi18-10 (AISI 304)

UGR: 02000

#### geschweißt

ungeglüht

EN 10217, Schweißfaktor V= 1,0

DIN 2463 (EN ISO 1127 ) EZL ca. 6 m



Art-Nr:	ADxWS/mm	Zoll	kg/lfm	Ausf.	unter	ab	ab	ab	Schnitt kosten €/Schnitt
					30 m €/m	30 m €/m	60 m €/m	120 m €/m	
002650	6 x 1,00		0,125		1,83	1,65	1,47	1,32	
020251	8 x 1,00		0,175		2,06	1,85	1,64	1,48	
002651	10 x 1,00		0,225		2,28	2,05	1,82	1,64	
002652	12 x 1,00		0,275		2,67	2,40	2,13	1,92	
032279	12 x 1,50		0,394		3,97	3,58	3,18	2,86	
002653	14 x 1,00		0,326		2,72	2,45	2,18	1,96	
020010	15 x 1,00		0,351		2,89	2,60	2,31	2,08	
020023	15 x 1,50		0,507		4,28	3,85	3,42	3,08	
002654	16 x 1,00		0,376		2,94	2,65	2,36	2,12	
020252	17,2 x 1,60		0,625		4,14	3,73	3,31	2,98	
002799	17,2 x 2,30	3/8"	0,858		6,19	5,58	4,96	4,46	
002655	18 x 1,00		0,426		3,00	2,70	2,40	2,16	
002656	18 x 1,50		0,620		4,28	3,85	3,42	3,08	
020193	18 x 1,50		0,620	geglüht	8,94	8,05	7,16	6,44	
032291	18 x 2,00		0,801		5,17	4,65	4,13	3,72	
002657	20 x 1,50		0,695		4,36	3,93	3,49	3,14	
002658	20 x 2,00		0,901		5,39	4,85	4,31	3,88	
020253	21,3 x 1,60		0,789		4,78	4,30	3,82	3,44	
002791	21,3 x 2,00		0,967		5,33	4,80	4,27	3,84	
020001	21,3 x 2,60	1/2"	1,238		6,89	6,20	5,51	4,96	
032292	22 x 1,00		0,526		3,36	3,03	2,69	2,42	
032293	22 x 1,50		0,770		4,78	4,30	3,82	3,44	
002659	23 x 1,50		0,808		5,25	4,73	4,20	3,78	
032294	25 x 1,20		0,715		4,28	3,85	3,42	3,08	
002660	25 x 1,50		0,883		5,06	4,55	4,04	3,64	
002661	25 x 2,00		1,152		6,17	5,55	4,93	4,44	
002792	26,9 x 2,00		1,247		6,08	5,48	4,87	4,38	
002685	26,9 x 2,60	3/4"	1,609		7,86	7,08	6,29	5,66	
002662	28 x 1,50		0,995		5,83	5,25	4,67	4,20	
002663	30 x 2,00		1,402		7,06	6,35	5,64	5,08	
002664	33,7 x 1,60		1,286		6,47	5,83	5,18	4,66	
002793	33,7 x 2,00		1,588		6,97	6,28	5,58	5,02	
020091	33,7 x 2,60		2,060		8,61	7,75	6,89	6,20	
002686	33,7 x 3,20	1"	2,478		10,69	9,63	8,56	7,70	
002665	35 x 1,50		1,258		6,50	5,85	5,20	4,68	
032295	35 x 2,00		1,653		9,06	8,15	7,24	6,52	
002666	38,1 x 1,50		1,375		7,08	6,38	5,67	5,10	
002667	38,1 x 2,00		1,808		7,78	7,00	6,22	5,60	

Fortsetzung - Seite 2

# 1.4301/1.4307 Rundrohre

EN / DIN: x5CrNi18-10 (AISI 304)

UGR: 02000

**geschweißt**

ungeglüht

EN 10217, Schweißfaktor V= 1,0

DIN 2463 (EN ISO 1127) EZL ca. 6 m



Art-Nr:	ADxWS/mm	Zoll	kg/lfm	unter	ab	ab	ab	Schnitt kosten €/Schnitt	
				30 m	30 m	60 m	120 m		
				€/m	€/m	€/m	€/m		
Fortsetzung von Seite 1									
002668	40 x 1,50		1,446	7,44	6,70	5,96	5,36		
002669	40 x 2,00		1,903	8,19	7,38	6,56	5,90		
002794	42,4 x 2,00		2,023	8,58	7,73	6,87	6,18		
002687	42,4 x 3,20	1 1/4"	3,186	12,44	11,20	9,96	8,96		
002670	43 x 1,50		1,559	7,67	6,90	6,13	5,52		
002671	44,5 x 2,00		2,128	10,06	9,05	8,04	7,24		
002795	48,3 x 2,00		2,319	9,69	8,73	7,76	6,98		
032296	48,3 x 2,60		2,975	11,81	10,63	9,44	8,50		
002688	48,3 x 3,20	1 1/2"	3,666	13,94	12,55	11,16	10,04		
032297	50 x 2,00		2,404	10,03	9,03	8,02	7,22		
002672	51 x 1,50		1,859	9,25	8,33	7,40	6,66		
002673	53 x 1,50		1,934	9,33	8,40	7,47	6,72		
002674	54 x 2,00		2,604	10,86	9,78	8,69	7,82		
002689	60,3 x 2,00		2,920	11,64	10,48	9,31	8,38	€20,00	
020092	60,3 x 3,60	2"	5,178	20,47	18,43	16,38	14,74	€20,00	
002675	68 x 1,50		2,498	22,50	20,25	18,00	16,20	€20,00	
002676	70 x 2,00		3,405	13,94	12,55	11,16	10,04	€20,00	
020002	76,1 x 2,00		3,711	14,42	12,98	11,53	10,38	€20,00	
032298	76,1 x 3,60		6,535	24,44	22,00	19,56	17,60	€20,00	

	Art-Nr:	ADxWS/mm	Zoll	kg/lfm	unter	ab	ab	ab	Schnitt kosten €/Schnitt
					12 m	12 m	30 m	60 m	
					€/m	€/m	€/m	€/m	
	002677	84 x 2,00		4,107	15,94	14,35	12,76	11,48	€20,00
	032214	85 x 2,00		4,157	16,67	15,00	13,33	12,00	€20,00
	002690	88,9 x 2,00		4,352	16,92	15,23	13,53	12,18	€30,00
	020143	88,9 x 2,60		5,618	21,00	18,90	16,80	15,12	€30,00
	32299	88,9 x 3,2		6,867	26,83	24,15	21,47	19,32	€30,00
	032233	88,9 x 4,05		8,504	34,97	31,48	27,98	25,18	€30,00
	020171	103 x 1,50		3,812	18,28	16,45	14,62	13,16	€30,00
	002678	104 x 2,00		5,108	20,72	18,65	16,58	14,92	€30,00
	032300	108 x 2,00		5,308	21,31	19,18	17,04	15,34	€30,00
	032301	108 x 3,00		7,888	29,83	26,85	23,87	21,48	€30,00
	020024	114,3 x 2,00		5,624	21,19	19,08	16,96	15,26	€30,00
	032302	114,3 x 3,00		8,361	29,03	26,13	23,22	20,90	€30,00
	032303	114,3 x 4,00		11,048	44,11	39,70	35,29	31,76	€30,00
	002679	129 x 2,00		6,360	26,06	23,45	20,84	18,76	€30,00
	020138	139,7 x 2,00		6,896	26,94	24,25	21,56	19,40	€40,00
	032304	139,7 x 3,00		10,269	37,75	33,98	30,20	27,18	€40,00
	002680	153 x 1,50		5,690	28,69	25,83	22,96	20,66	€40,00
	002681	154 x 2,00		7,612	31,19	28,08	24,96	22,46	€40,00
	032305	156 x 3,00		11,493	43,44	39,10	34,76	31,28	€40,00
	020211	168,3 x 2,00		8,328	32,53	29,28	26,02	23,42	€40,00
	032306	168,3 x 3,00		12,417	45,64	41,08	36,51	32,86	€40,00
	002682	204 x 2,00		10,116	41,44	37,30	33,16	29,84	€50,00
	032264	206 x 3,00		15,249	64,39	57,95	51,51	46,36	€50,00

**1.4301/1.4307 Rundrohre**

EN / DIN: x5CrNi18-10 (AISI 304)

UGR: 02000

**geschweißt**

ungeglüht

EN 10217, Schweißfaktor V= 1,0

DIN 2463 (EN ISO 1127) EZL ca. 6 m



Art-Nr:	ADxWS/mm	Zoll	kg/lfm	unter	ab	ab	ab	Schnitt
				12 m	12 m	30 m	60 m	kosten
				€/m	€/m	€/m	€/m	€/Schnitt
020212	219,1 x 2,00		10,872	42,47	38,23	33,98	30,58	€50,00
032308	219,1 x 3,00		16,233	59,67	53,70	47,73	42,96	€50,00
002683	254 x 2,00		12,620	55,14	49,63	44,11	39,70	€50,00
032309	256 x 3,00		19,005	79,06	71,15	63,24	56,92	€50,00
032310	273 x 2,00		13,572	58,44	52,60	46,76	42,08	€50,00
020213	273 x 3,00		20,282	81,39	73,25	65,11	58,60	€50,00
002684	304 x 2,00		15,124	71,47	64,33	57,18	51,46	€50,00
032311	306 x 3,00		22,761	100,92	90,83	80,73	72,66	€50,00
032312	323,9 x 2,00		16,121	76,17	68,55	60,93	54,84	€50,00
020214	323,9 x 3,00		24,106	106,86	96,18	85,49	76,94	€60,00
032313	354 x 2,00		17,628	85,69	77,13	68,56	61,70	€60,00
020081	355,6 x 3,00		26,487	128,75	115,88	103,00	92,70	€60,00
020082	406,4 x 3,00		30,303	147,31	132,58	117,84	106,06	€60,00

**Artikel ohne Schnitzzuschlag:****Preise:****Atteste:****Gewichte:****Liefertermin:****Schnittkosten:**

Diese Artikel werden nur in ganzen Erzeugungslängen abgegeben.

in **€uro**, freibleibend, ab Lager, exkl. Verpackung, exkl. MwSt.**zuzüglich des am Tage der Lieferung gültigen****Legierungszuschlages per kg**

Werden zum Selbstkostenpreis, bzw. nach Aufwand in Rechnung gestellt und müssen bei Auftragserteilung mitbestellt werden !

Sind theoretisch, für Abweichungen keine Haftung.

Prompt ab Lager, Zwischenverkauf vorbehalten.

Transport- und Trennschnitte werden pro Schnitt mit € 10.-/Schnitt verrechnet.

Restliche Schnitte werden lt. Liste verrechnet.

Preise angegeben excl. MwSt. pro Schnitt.

Für in dieser Liste nicht angeführte Artikel bitten wir um Ihre Anfrage.

**Preisänderungen und Irrtum vorbehalten !**

Für obige Artikel verlieren die vor diesem Datum ausgegebenen Preise ihre Gültigkeit !

Es gelten die AGB's der Fa. Zultner GmbH &amp; Co KG

Sa/1480

**1.4571 Rundrohre**

EN / DIN: X6CrNiMoTi17-12-2 ( AISI 316 Ti )

**1.4436/4404 Rundrohre**

DIN: x5CrNiMo17-13-3 ( AISI 316 )

UGR: 02030

**geschweißt**

ungeglüht

EN 10217, Schweißfaktor V= 1,0

DIN 2463(EN ISO 1127) EZL ca. 6 m

Art-Nr:	ADxWS/mm	Zoll	kg/lfm	Ausf.	unter	ab	ab	ab	Schnitt kosten €/Schnitt
					30 m €/m	30 m €/m	60 m €/m	120 m €/m	
Fortsetzung von Seite 2									
032234	6 x 1,00		0,125		2,00	1,80	1,60	1,44	
020026	12 x 1,00		0,275		6,39	5,75	5,11	4,60	
032314	15 x 1,50		0,507		5,89	5,30	4,71	4,24	
020016	17,2 x 1,60		0,631		4,92	4,43	3,93	3,54	
002731	17,2 x 2,30	3/8"	0,883		7,50	6,75	6,00	5,40	
020194	18 x 1,50		0,626		5,03	4,53	4,02	3,62	
020027	20 x 1,50		0,702		5,25	4,73	4,20	3,78	
020017	21,3 x 1,60		0,797		5,75	5,18	4,60	4,14	
002796	21,3 x 2,00		0,976		6,81	6,13	5,44	4,90	
002732	21,3 x 2,60	1/2"	1,250		8,75	7,88	7,00	6,30	
002715	23 x 1,50		0,816		6,25	5,63	5,00	4,50	
020049	25 x 1,50		0,883		6,17	5,55	4,93	4,44	
002733	26,9 x 2,00		1,259		8,00	7,20	6,40	5,76	
002734	26,9 x 2,60	3/4"	1,625		10,28	9,25	8,22	7,40	
002716	28 x 1,50		1,005		7,08	6,38	5,67	5,10	
032238	30 x 2,00		1,402		9,19	8,28	7,36	6,62	
002717	33,7 x 1,60		1,286		8,08	7,28	6,47	5,82	
002735	33,7 x 2,00		1,603		9,42	8,48	7,53	6,78	
002736	33,7 x 3,20	1"	2,503		13,75	12,38	11,00	9,90	
020119	35 x 1,50		1,271		8,06	7,25	6,44	5,80	
002718	38,1 x 2,00		1,826		10,53	9,48	8,42	7,58	
020120	40 x 2,00		1,922		11,08	9,98	8,87	7,98	
002797	42,4 x 2,00		2,043		11,67	10,50	9,33	8,40	
002737	42,4 x 3,20	1 1/4"	3,218		16,39	14,75	13,11	11,80	€20,00
002719	44,5 x 2,00		2,150		13,31	11,98	10,64	9,58	€20,00
002798	48,3 x 2,00		2,342		13,22	11,90	10,58	9,52	€20,00
002738	48,3 x 3,20	1 1/2"	3,703		18,47	16,63	14,78	13,30	€20,00
002786	53 x 1,50		1,954		11,75	10,58	9,40	8,46	€20,00
002720	54 x 2,00		2,630		14,86	13,38	11,89	10,70	€20,00
002739	60,3 x 2,00		2,949		16,11	14,50	12,89	11,60	€20,00
002740	60,3 x 3,60	2"	5,229		26,86	24,18	21,49	19,34	€20,00
002722	70 x 2,00		3,439		20,19	18,18	16,16	14,54	€30,00
020047	76,1 x 2,00		3,711		21,25	19,13	17,00	15,30	€30,00
032227	76,1 x 2,60		4,785		25,19	22,68	20,16	18,14	€30,00
032333	76,1 x 3,2		5,841		30,11	27,10	24,09	21,68	€30,00
002741	76,1 x 3,60	2 1/2"	6,688		32,61	29,35	26,09	23,48	€30,00

Fortsetzung Seite 2

## 1.4571 Rundrohre

EN / DIN: X6CrNiMoTi17-12-2 ( AISI 316 Ti )

## 1.4436/4404 Rundrohre

DIN: x5CrNiMo17-13-3 ( AISI 316 )



### geschweißt

ungeglüht

EN 10217, Schweißfaktor V= 1,0

DIN 2463(EN ISO 1127) EZL ca. 6 m

			unter 12 m €/m	ab 12 m €/m	ab 30 m €/m	ab 60 m €/m	Schnitt kosten €/Schnitt
002724	84 x 2,00	4,148	20,00	17,78	15,69	14,04	€30,00
020237	88,9 x 2,00	4,352	21,20	18,84	16,63	14,88	€30,00
002789	88,9 x 2,60	5,618	26,63	23,67	20,88	18,68	€30,00
032315	88,9 x 3,2	6,867	31,88	28,33	25,00	22,37	€30,00
002787	103 x 1,50	3,850	20,73	18,42	16,25	14,54	€40,00
002725	104 x 2,00	5,159	27,10	24,09	21,25	19,02	€40,00
002790	114,3 x 2,60	7,345	33,70	29,96	26,43	23,65	€40,00
032316	114,3 x 3,6	9,979	43,73	38,87	34,29	30,68	€40,00
002726	129 x 2,00	6,424	34,23	30,42	26,84	24,02	€40,00
020215	139,7 x 2,00	6,896	33,73	29,98	26,45	23,67	€50,00
020222	139,7 x 3,00	10,278	45,53	40,47	35,71	31,95	€50,00
002727	153 x 1,50	5,690	32,23	28,64	25,27	22,61	€50,00
002728	154 x 2,00	7,688	40,95	36,40	32,12	28,74	€50,00
002783	156 x 3,00	11,608	52,05	46,27	40,82	36,53	€50,00
020137	168,3 x 2,00	8,412	40,73	36,20	31,94	28,58	€50,00
020223	168,3 x 3,00	12,422	55,05	48,93	43,18	38,63	€50,00
002729	204 x 2,00	10,217	54,43	48,38	42,69	38,19	€60,00
020224	206 x 3,00	10,217	75,10	66,76	58,90	52,70	€60,00
020216	219,1 x 2,00	10,872	53,18	47,27	41,71	37,32	€60,00
020225	219,1 x 3,00	16,260	71,95	63,96	56,43	50,49	€60,00
020098	254 x 2,00	12,746	66,98	59,53	52,53	47,00	€60,00
020217	273 x 3,00	20,282	101,13	89,89	79,31	70,96	€60,00
020122	304 x 2,00	15,275	85,10	75,64	66,75	59,72	€60,00
020123	306 x 3,00	22,989	116,43	103,49	91,31	81,70	€60,00
020218	323,9 x 3,00	24,106	123,30	109,60	96,71	86,53	€60,00
020096	355,6 x 3,00	26,752	145,68	129,49	114,25	102,23	€60,00
020125	406,4 x 3,00	30,606	166,68	148,16	130,73	116,96	€60,00

**Artikel ohne Schnitzzuschlag:****Preise:**Diese Artikel werden nur in ganzen Erzeugungslängen abgegeben.  
in **€uro**, freibleibend, ab Lager, exkl. Verpackung, exkl. MwSt.**zuzüglich des am Tage der Lieferung gültigen  
Legierungszuschlages per kg****Atteste:**Werden zum Selbstkostenpreis, bzw. nach Aufwand in Rechnung  
gestellt und müssen bei Auftragserteilung mitbestellt werden !**Gewichte:**

Sind theoretisch, für Abweichungen keine Haftung.

**Liefertermin:**

Prompt ab Lager, Zwischenverkauf vorbehalten.

**Schnittkosten:**

Transport- und Trennschnitte werden pro Schnitt mit € 10,-/Schnitt verrechnet.

Restliche Schnitte werden lt. Liste verrechnet.

Preise angegeben excl. MwSt. pro Schnitt.

Für in dieser Liste nicht angeführte Artikel bitten wir um Ihre Anfrage.

**Preisänderungen und Irrtum vorbehalten !**

Für obige Artikel verlieren die vor diesem Datum ausgegebenen Preise ihre Gültigkeit !

Es gelten die AGB's der Fa. Zultner GmbH &amp; Co KG

[Sa/1480](#)

## Preisliste - Edelstahl-Rohre nahtlos

Seite: 1

gültig ab: 18.02.2012

### 1.4301 Rundrohre

EN / DIN: x5CrNi18-10 (AISI 304)

### 1.4306 Rundrohre

EN / DIN: x2CrNi19-11 (AISI 304L)

### 1.4541 Rundrohre

EN / DIN: x6CrNiTi18-10 (AISI 321)

UGR: 02020



### nahtlos, gebeizt

EZL ca. 5 - 7 m

EN 10216 ISO 1127

Art-Nr:	ADxWS/mm	Zoll	kg/lfm	Detail	unter	ab	ab	ab	Schnitt- zuschlag €/Stk
				€/m	24 m €/m	24 m €/m	60 m €/m	90 m €/m	
020028	4 x 1,00		0,075	16,50	14,14	12,38	11,00	9,90	
002691	6 x 1,00		0,125	9,20	7,81	6,84	6,08	5,47	
002692	8 x 1,00		0,175	10,50	8,96	7,84	6,97	6,27	
002693	8 x 1,50		0,244	12,60	10,80	9,45	8,40	7,56	
020239	8 x 2,00		0,301	16,40	14,06	12,30	10,93	9,84	
002694	10 x 1,00		0,225	11,30	9,63	8,43	7,49	6,74	
002695	10 x 1,50		0,319	13,90	11,91	10,43	9,27	8,34	
002696	10 x 2,00		0,401	16,70	14,29	12,50	11,11	10,00	
002697	12 x 1,00		0,275	12,70	10,84	9,49	8,43	7,59	
002698	12 x 1,50		0,394	15,30	13,09	11,45	10,18	9,16	
032318	12 x 3,00		0,676	32,80	28,07	24,56	21,83	19,65	
020240	13,5 x 2,35	1/4"	0,656	24,10	20,66	18,08	16,07	14,46	
020241	14 x 1,00		0,326	15,30	13,07	11,44	10,17	9,15	
002699	15 x 1,00		0,351	16,00	13,66	11,95	10,62	9,56	
002700	15 x 1,50		0,507	18,60	15,93	13,94	12,39	11,15	
020242	16 x 1,00		0,376	17,00	14,57	12,75	11,33	10,20	
002701	16 x 1,50		0,545	18,60	15,89	13,90	12,36	11,12	
002702	18 x 1,00		0,426	18,70	16,00	14,00	12,44	11,20	
002703	18 x 1,50		0,620	19,70	16,84	14,74	13,10	11,79	
002704	20 x 1,00		0,476	20,00	17,14	15,00	13,33	12,00	
002705	20 x 1,50		0,695	21,30	18,20	15,93	14,16	12,74	
032319	20 x 2,00		0,902	23,90	20,47	17,91	15,92	14,33	
032285	21,3 x 2,6		1,220	30,70	26,29	23,00	20,44	18,40	
002706	23 x 1,50		0,808	28,30	24,21	21,19	18,83	16,95	
002707	25 x 2,00		1,152	28,70	24,59	21,51	19,12	17,21	
032320	26,9 x 2,00		1,250	31,10	26,63	23,30	20,71	18,64	
032321	26,9 x 2,60		1,580	38,50	32,96	28,84	25,63	23,07	
002708	28 x 1,50		1,000	27,50	23,56	20,61	18,32	16,49	
002709	30 x 1,50		1,070	30,10	25,73	22,51	20,01	18,01	
020243	30 x 3,00		2,030	43,90	37,61	32,91	29,26	26,33	
020244	30 x 5,00		3,130	62,60	53,60	46,90	41,69	37,52	
020245	32 x 2,00		1,500	39,60	33,93	29,69	26,39	23,75	
032322	33,7 x 2,00		1,590	38,90	33,30	29,14	25,90	23,31	
032323	33,7 x 2,60		2,030	45,30	38,76	33,91	30,14	27,13	
002710	34 x 2,00		1,700	43,60	37,34	32,68	29,04	26,14	
002711	38 x 2,00		1,800	44,70	38,27	33,49	29,77	26,79	
020246	40 x 3,00		2,780	61,10	52,30	45,76	40,68	36,61	

Fortsetzung Seite 2

## Preisliste - Edelstahl-Rohre nahtlos

**1.4301 Rundrohre**

EN / DIN: x5CrNi18-10 (AISI 304)

**1.4306 Rundrohre**

EN / DIN: x2CrNi19-11 (AISI 304L)

**1.4541 Rundrohre**

EN / DIN: x6CrNiTi18-10 (AISI 321)

UGR: 02020

**nahtlos, gebeizt**

EZL ca. 5 - 7 m

EN 10216 ISO 1127



Art-Nr:	ADxWS/mm	Zoll	kg/lfm	Detail	unter	ab	ab	ab	Schnitt- zuschlag €/Stk
				€/m	24 m €/m	24 m €/m	60 m €/m	90 m €/m	
032324	42,4 x 2,60		2,590	61,50	52,68	46,09	40,97	36,87	
020247	42,4 x 3,25	1 1/4"	3,190	65,80	56,34	49,30	43,82	39,44	
032325	48,3 x 2,00		2,320	56,50	48,40	42,35	37,65	33,88	
020248	50 x 5,00		5,640	103,20	88,43	77,38	68,78	61,90	
002713	54 x 2,00		2,600	62,30	53,37	46,70	41,51	37,36	
032326	60,3 x 2,00		2,920	73,60	63,06	55,18	49,05	44,14	
020249	65 x 2,50		3,910	98,20	84,10	73,59	65,41	58,87	
032327	76,1 x 2,9		5,320	117,20	100,45	87,89	78,13	70,31	
032328	88,9 x 2,00		4,350	112,60	96,50	84,44	75,06	67,55	
032329	108 x 4,00		10,420	187,80	160,90	140,79	125,15	112,63	
032331	114,3 x 2,60		7,280	183,80	157,55	137,85	122,54	110,28	
032332	114,3 x 3,60		9,980	204,10	174,92	153,05	136,05	122,44	
002815	133 x 5,00		15,780	133,60	114,50	100,19	89,06	80,15	
032236	112 x 20,50		51,340	369,65	369,65				
032237	160 x 14,00		55,950	402,84	402,84				

**+ = Artikel mit Schnitzzuschlag:** Nur ganze Meter, gültig für 1 Teilstück je Dimension, sonst nach Aufwand.

**Artikel ohne Schnitzzuschlag:** Diese Artikel werden nur in ganzen Erzeugungslängen abgegeben.

**\*) = Auslaufartikel**

**Preise:** reibleibend, ab Lager, exklusive Verpackung, exklusive MwSt  
zuzüglich des am Tage der Lieferung gültigen  
Legierungszuschlages per kg

**Atteste:** im Selbstkostenpreis, bzw. nach Aufwand in Rechnung gestellt  
und müssen bei Auftragserteilung mitbestellt werden !

**Gewichte:** Sind theoretisch, für Abweichungen keine Haftung.

**Liefertermin:** Prompt ab Lager, Zwischenverkauf vorbehalten.

Für in dieser Liste nicht angeführte Artikel bitten wir um Ihre Anfrage.

**Preisänderungen und Irrtum vorbehalten !**

Für obige Artikel verlieren die vor diesem Datum ausgegebenen Preise ihre Gültigkeit !

Es gelten die AGB's der Fa. Zultner GmbH & Co KG

**1.4571 Rundrohre**

EN / DIN: x6CrNiMoTi17-12-2 (AISI 316Ti)

**1.4436 Rundrohre**

DIN: x5CrNiMo17-13-3 (AISI 316)

**1.4404 Rundrohre**

EN: x2CrNiMo17-12-2 / DIN: x2CrNiMo17-13-2 (AISI 316L)

UGR: 02050

**nahtlos, gebeizt**

EZL ca. 5 - 7 m

EN 10216 ISO 1127

Art-Nr:	ADxWS/mm	Zoll	kg/lfm	Detail	unter	ab	ab	ab
				€/m	24 m	24 m	60 m	90 m
				€/m	€/m	€/m	€/m	€/m
020250	8 x 1,00		0,175	12,40	10,57	9,25	8,22	7,40
020050	8 x 1,50		0,247	14,90	12,77	11,18	9,93	8,94
032201	10 x 1,00		0,225	13,30	11,36	9,94	8,83	7,95
002742	10 x 1,50		0,322	16,50	14,09	12,33	10,96	9,86
002785	12 x 1,00		0,278	17,30	14,79	12,94	11,50	10,35
032202	12 x 1,50		0,395	18,00	15,43	13,50	12,00	10,80
002730	13,5x 2,30	1/4"	0,651	28,00	23,97	20,98	18,64	16,78
032203	15 x 2,00		0,651	24,40	20,89	18,28	16,24	14,62
032204	16 x 2,00		0,701	24,90	21,34	18,68	16,60	14,94
020052	23 x 1,50		0,816	31,50	26,94	23,58	20,96	18,86
002743	25 x 2,00		1,163	34,70	29,70	25,99	23,10	20,79
002744	30 x 2,00		1,416	41,50	35,51	31,08	27,62	24,86
032205	33,7x 3,25	1"	2,480	62,40	53,43	46,75	41,56	37,40
032206	42,4x 4,05	1 1/4"	3,890	86,30	73,97	64,73	57,53	51,78
032207	44,5x 2,60		2,730	80,00	68,51	59,95	53,29	47,96

**1.4841 Rundrohre****hitzebeständig**

EN: x16CrNiSi25-20 / DIN: x15CrNiSi25-20 (AISI 314)

UGR: 02055

**nahtlos**

EZL ca. 6 m

Art-Nr:	ADxWS/mm	Zoll	kg/lfm	Detail	unter	ab	ab	ab	Schnitt- zuschlag €/ Stk
				€/m	24 m	24 m	60 m	90 m	
				€/m	€/m	€/m	€/m	€/m	
020067	12 x 2,00		0,501	31,60	27,03	23,65	21,02	18,92	
020068	18 x 2,00		0,801	40,70	34,81	30,46	27,08	24,37	
032208	21,3x 2,00	1/2"	0,970	55,30	47,39	41,46	36,86	33,17	
020069	22 x 2,00		1,002	48,40	41,41	36,24	32,21	28,99	
020070	25 x 2,00		1,152	52,20	44,73	39,14	34,79	31,31	
032209	26,9 x 2,60	3/4"	1,580	68,80	58,93	51,56	45,83	41,25	
020071	30 x 2,00		1,402	62,50	53,51	46,83	41,62	37,46	
020072	33,7x 3,60	1"	2,713	107,00	91,71	80,25	71,33	64,20	
032210	42,4x 3,20	1 1/4"	3,140	140,90	120,76	105,66	93,92	84,53	
032211	48,3x 3,20	1 1/2"	3,620	137,40	117,70	102,99	91,54	82,39	+
032212	60,3x 3,60	2"	5,110	181,90	155,91	136,43	121,27	109,14	+

**+ = Artikel mit Schnittzuschlag:**

Nur ganze Meter, gültig für 1 Teilstück je Dimension, sonst nach Aufwand.

**Artikel ohne Schnittzuschlag:**

Diese Artikel werden nur in ganzen Erzeugungslängen abgegeben.

**\*) = Auslaufartikel****Preise:** , freibleibend, ab Lager, exklusive Verpackung, exklusive MwSt.**zuzüglich des am Tage der Lieferung gültigen****Legierungszuschlages per kg****Atteste:** zum Selbstkostenpreis, bzw. nach Aufwand in Rechnung gestellt

und müssen bei Auftragserteilung mitbestellt werden !

**Gewichte:** Sind theoretisch, für Abweichungen keine Haftung.**Liefertermin:** Prompt ab Lager, Zwischenverkauf vorbehalten.

Für in dieser Liste nicht angeführte Artikel bitten wir um Ihre Anfrage.

**Preisänderungen und Irrtum vorbehalten !**

Für obige Artikel verlieren die vor diesem Datum ausgegebenen Preise ihre Gültigkeit !

Es gelten die AGB's der Fa. Zultner GmbH &amp; Co KG

Sa/1483

## Preisliste - Edelstahl-Formrohre geschweißt

Seite: 1

gültig ab: 05.01.2012

### 1.4301 Vierkantrohre

EN / DIN: x5CrNi18-10 (AISI 304)

AGR: S08 UGR: 02060

geschweisst, ungeschliffen

EZL ca. 6 m



Art-Nr:	Dim./mm	kg/lfm	4301FR . . . . .			
			unter 30 m €/m	ab 30 m €/m	ab 60 m €/m	ab 120 m €/m
020015	15 x 15 x 1,2	0,538	8,33	6,76	5,81	5,00
002782	20 x 20 x 1,5	0,901	9,90	8,03	6,91	5,94
B) 032290	20 x 20 x 1,5	0,901	!!! 1.4509 !! 5,83	4,73	4,07	3,50
020060	20 x 20 x 2,0	1,176	11,50	9,32	8,02	6,90
002746	25 x 25 x 1,5	1,140	10,80	8,76	7,53	6,48
002747	25 x 25 x 2,0	1,495	12,03	9,76	8,40	7,22
002748	30 x 30 x 1,5	1,379	11,83	9,59	8,26	7,10
002749	30 x 30 x 2,0	1,814	12,67	10,27	8,84	7,60
020141	30 x 30 x 3,0	2,645	17,30	14,03	12,07	10,38
020105	35 x 35 x 2,0	2,133	14,90	12,08	10,40	8,94
002750	40 x 40 x 1,5	1,858	15,17	12,30	10,58	9,10
020008	40 x 40 x 2,0	2,452	16,03	13,00	11,19	9,62
020021	40 x 40 x 3,0	3,602	21,90	17,76	15,28	13,14
002751	50 x 50 x 2,0	3,090	17,90	14,51	12,49	10,74
020106	50 x 50 x 3,0	4,559	24,33	19,73	16,98	14,60
020084	50 x 50 x 4,0	5,979	39,27	31,84	27,40	23,56
020085	60 x 60 x 2,0	3,728	21,57	17,49	15,05	12,94
002752	60 x 60 x 3,0	5,516	29,43	23,86	20,53	17,66
*) 032247	60 x 60 x 4,0	7,412	46,97	38,08	32,77	28,18
020196	60 x 60 x 5,0	8,943	64,07	51,95	44,70	38,44
020191	70 x 70 x 3,0	6,473	37,70	30,57	26,30	22,62

Art-Nr:	Dim./mm	kg/lfm	4301FR . . . . .			
			unter 12 m €/m	ab 12 m €/m	ab 30 m €/m	ab 60 m €/m
020198	80 x 80 x 2,0	5,004	28,50	23,11	19,88	17,10
020022	80 x 80 x 3,0	7,430	39,30	31,86	27,42	23,58
020199	80 x 80 x 4,0	9,807	61,73	50,05	43,07	37,04
020064	100 x 100 x 3,0	9,344	49,43	40,08	34,49	29,66
020154	100 x 100 x 4,0	12,359	77,77	63,05	54,26	46,66
020201	150 x 150 x 3,0	14,423	103,33	83,78	72,09	62,00

### 1.4301 Flachkantrohre



EN / DIN: x5CrNi18-10 (AISI 304)

AGR: S08 UGR: 02060

**geschweisst, ungeschliffen**

EZL ca. 6 m

unter 30 m €/m	ab 30 m €/m	ab 60 m €/m	ab 120 m €/m
----------------------	-------------------	-------------------	--------------------

Art-Nr:	Dim./mm	kg/lfm	unter 30 m €/m	ab 30 m €/m	ab 60 m €/m	ab 120 m €/m
						4301FR . . . . .
020080	30 x 15 x 1,5	1,020	12,87	10,43	8,98	7,72
*) 002723	30 x 20 x 1,5	1,140	10,80	8,76	7,53	6,48
020029	30 x 20 x 2,0	1,654	12,03	9,76	8,40	7,22
002753	40 x 20 x 1,5	1,379	11,83	9,59	8,26	7,10
002784	40 x 20 x 2,0	1,814	12,67	10,27	8,84	7,60
020202	40 x 30 x 2,0	2,133	14,90	12,08	10,40	8,94
002754	50 x 25 x 2,0	2,292	16,03	13,00	11,19	9,62
020014	50 x 30 x 2,0	2,452	16,03	13,00	11,19	9,62
020101	50 x 30 x 3,0	3,602	21,90	17,76	15,28	13,14
020107	50 x 40 x 2,0	2,771	18,10	14,68	12,63	10,86
020093	60 x 20 x 2,0	2,452	16,27	13,19	11,35	9,76
020074	60 x 30 x 2,0	2,771	16,03	13,00	11,19	9,62
020203	60 x 30 x 3,0	4,081	21,77	17,65	15,19	13,06
020075	60 x 40 x 2,0	3,090	17,90	14,51	12,49	10,74
020151	60 x 40 x 3,0	4,559	24,33	19,73	16,98	14,60

unter 12 m €/m	ab 12 m €/m	ab 30 m €/m	ab 60 m €/m
----------------------	-------------------	-------------------	-------------------

Art-Nr:	Dim./mm	kg/lfm	unter 12 m €/m	ab 12 m €/m	ab 30 m €/m	ab 60 m €/m
						4301FR . . . . .
032223	80 x 20 x 2,0	3,090	17,90	14,51	12,49	10,74
002755	80 x 40 x 2,0	3,728	21,57	17,49	15,05	12,94
020102	80 x 40 x 3,0	5,516	29,43	23,86	20,53	17,66
020197	80 x 60 x 2,0	4,366	27,40	22,22	19,12	16,44
020140	80 x 60 x 3,0	6,477	37,70	30,57	26,30	22,62
*) 020170	100 x 40 x 2,0	4,366	27,57	22,35	19,23	16,54
020063	100 x 50 x 3,0	6,952	36,77	29,81	25,65	22,06
020200	100 x 60 x 3,0	7,430	43,30	35,11	30,21	25,98
020142	100 x 80 x 3,0	8,387	48,87	39,62	34,09	29,32
020103	120 x 60 x 3,0	8,387	48,87	39,62	34,09	29,32
020136	120 x 80 x 4,0	12,359	77,77	63,05	54,26	46,66
020232	150 x 50 x 3,0	9,344	53,67	43,51	37,44	32,20
*) 032288	150 x 50 x 5,0	15,323	88,00	71,35	61,40	52,80

**1.4571/1.4404 Vierkantrohre**

EN / DIN: x6CrNiMoTi17-12-2 (AISI 316Ti)

AGR: S08 UGR: 02065

**geschweisst, ungeschliffen**

EZL ca. 6 m

Art-Nr:	Dim./mm	kg/lfm	unter	ab	ab	ab
			30 m	30 m	60 m	120 m
			€/m	€/m	€/m	€/m
4571FR . . . . .						
020108	20 x 20 x 2,0	1,188	20,50	16,62	14,30	12,30
020109	30 x 30 x 2,0	1,832	24,00	19,46	16,74	14,40
020110	40 x 40 x 2,0	2,476	30,80	24,97	21,49	18,48
020111	50 x 50 x 2,0	3,121	35,35	28,66	24,66	21,21
020112	60 x 60 x 3,0	5,571	56,55	45,85	39,45	33,93

Art-Nr:	Dim./mm	kg/lfm	unter	ab	ab	ab
			12 m	12 m	30 m	60 m
			€/m	€/m	€/m	€/m
4571FR . . . . .						
020113	80 x 80 x 3,0	7,504	75,65	61,34	52,78	45,39
020228	100 x 100 x 3,0	9,438	95,15	77,15	66,38	57,09

**1.4571/1.4404 Flachkantrohre**

EN / DIN: x6CrNiMoTi17-12-2 (AISI 316Ti)

AGR: S08 UGR: 02065

**geschweisst, ungeschliffen**

EZL ca. 6 m

Art-Nr:	Dim./mm	kg/lfm	unter	ab	ab	ab
			30 m	30 m	60 m	120 m
			€/m	€/m	€/m	€/m
4571FR . . . . .						
*) 020114	30 x 20 x 2,0	1,510	22,15	17,96	15,45	13,29
020115	40 x 20 x 2,0	1,832	24,00	19,46	16,74	14,40
020116	50 x 30 x 2,0	2,476	30,80	24,97	21,49	18,48
020117	60 x 40 x 2,0	3,121	35,35	28,66	24,66	21,21
Art-Nr:	Dim./mm	kg/lfm	unter	ab	ab	ab
			12 m	12 m	30 m	60 m
			€/m	€/m	€/m	€/m
4571FR . . . . .						
020118	80 x 40 x 3,0	5,571	56,55	45,85	39,45	33,93
020099	100 x 50 x 3,0	7,022	70,80	57,41	49,40	42,48

\*) = Auslaufartikel

**Preise:**

Diese Artikel werden nur in ganzen Erzeugungslängen abgegeben.  
in **€uro**, freibleibend, ab Lager, exkl. Verpackung, exkl. MwSt.  
**zuzüglich des am Tage der Lieferung gültigen  
Legierungszuschlages per kg**

**Atteste:**

Werden zum Selbstkostenpreis, bzw. nach Aufwand in Rechnung  
gestellt und müssen bei Auftragserteilung mitbestellt werden !

**Gewichte:**

Sind theoretisch, für Abweichungen keine Haftung.

**Liefertermin:**

Prompt ab Lager, Zwischenverkauf vorbehalten.

Für in dieser Liste nicht angeführte Artikel bitten wir um Ihre Anfrage.

**Preisänderungen und Irrtum vorbehalten !**

Für obige Artikel verlieren die vor diesem Datum ausgegebenen Preise ihre Gültigkeit !

## Preisliste - Edelstahl-Rohre geschliffen und poliert

Seite: 1

gültig ab: 05.01.2012

### 1.4301 Rundrohre

EN / DIN: x5CrNi18-10 (AISI 304)

AGR: S08 UGR: 02015

#### geglüht, geschliffen

Prüfumfang: DIN17457, Schweißfaktor V= 1,0

EZL ca. 6 m

Art-Nr:	ADxWS/mm	kg/lfm	unter	ab	ab	ab
			30 m	30 m	60 m	120 m
			€/m	€/m	€/m	€/m
4301GRR . . . . .						
*) 002756	20 x 1,50	0,695	14,85	12,38	11,00	9,00
020011	30 x 2,00	1,402	22,55	18,79	16,70	13,67
007611	33,7x 2,00	1,588	22,15	18,46	16,41	13,42
*) 020020	35 x 1,50	1,258	20,10	16,75	14,89	12,18
002758	40 x 2,00	1,903	26,15	21,79	19,37	15,85
007612	42,4x 2,00	2,023	27,50	22,92	20,37	16,67

### 1.4404 Rundrohre

EN / DIN: x2CrNiMo17-12-2 (AISI 316L)

AGR: S08 UGR: 02075

#### geglüht, geschliffen

Prüfumfang: DIN17457, Schweißfaktor V= 1,0

EZL ca. 6 m

Art-Nr:	ADxWS/mm	kg/lfm	unter	ab	ab	ab
			30 m	30 m	60 m	120 m
			€/m	€/m	€/m	€/m
4404GRR . . . . .						
020227	33,7x2,00	1,603	26,50	22,08	19,63	16,06
020188	40 x 2,00	1,922	31,35	26,13	23,22	19,00
020226	42,4 x2,00	2,043	33,05	27,54	24,48	20,03

### 1.4509 Dekorationsrohre

EN / DIN: x2CrTNb18

AGR: S08 UGR: 02016

#### HF-geschweisst, ungeglüht

geschliffen EZL ca. 6m

Art-Nr:	ADxWS/mm	kg/lfm	unter	ab	ab	ab
			30 m	30 m	60 m	120 m
			€/m	€/m	€/m	€/m
032241	30 x 2,00	1,402	10,73	8,70	7,49	6,44
032242	40 x 2,00	1,922	12,43	10,08	8,67	7,46
032240	42,4x 2,00	2,023	13,10	10,62	9,14	7,86

**1.4301 Dekorationsrohre**

EN / DIN: x5CrNi18-10 (AISI 304)

AGR: S08 UGR: 02015

**HF-geschweisst, ungeglüht****poliert** EZL ca. 6 m

Art-Nr:	ADxWS/mm	kg/lfm	unter	ab	ab	ab
			30 m	30 m	60 m	120 m
			€/m	€/m	€/m	€/m
4301PRR . . . . .						
032245	12 x 1,50	0,394	7,90	6,41	5,51	4,74
032239	16 x 1,50	0,545	8,20	6,65	5,72	4,92
020086	20 x 1,50	0,695	8,67	7,03	6,05	5,20
020087	20 x 2,00	0,901	10,23	8,30	7,14	6,14
020144	25 x 1,50	0,883	9,77	7,92	6,81	5,86
020145	30 x 1,50	1,070	11,30	9,16	7,88	6,78
024150	33,7x 2,00	1,588	13,20	10,70	9,21	7,92
020146	40 x 1,50	1,446	14,17	11,49	9,88	8,50
020089	40 x 2,00	1,903	15,53	12,59	10,84	9,32
020149	42,4x 2,00	2,023	16,33	13,24	11,40	9,80
020147	50 x 1,50	1,822	17,03	13,81	11,88	10,22
020220	50 x 2,00	2,404	19,17	15,54	13,37	11,50
020148	60,3x 1,50	2,209	20,17	16,35	14,07	12,10

**1.4301 Dekorationsrohre**

EN / DIN: x5CrNi18-10 (AISI 304)

AGR: S08 UGR: 02015

**HF-geschweisst, ungeglüht****geschliffen** EZL ca. 6m

Art-Nr:	ADxWS/mm	kg/lfm	unter	ab	ab	ab
			30 m	30 m	60 m	120 m
			€/m	€/m	€/m	€/m
4301GRR . . . . .						
020150	10 x 1,50	0,319	12,27	9,95	8,56	7,36
020152	12 x 1,50	0,394	9,97	8,08	6,95	5,98
020127	15 x 1,50	0,507	10,77	8,73	7,51	6,46
020169	16 x 1,50	0,545	7,33	5,95	5,12	4,40
020128	18 x 1,50	0,620	7,60	6,16	5,30	4,56
020094	20 x 1,50	0,695	7,80	6,32	5,44	4,68
020129	20 x 2,00	0,901	9,40	7,62	6,56	5,64
020208	21,3 x 2,00	0,967	9,40	7,62	6,56	5,64
020095	25 x 1,50	0,883	8,93	7,24	6,23	5,36
020130	25 x 2,00	1,152	10,80	8,76	7,53	6,48
020209	26,9 x 2,00	1,247	10,73	8,70	7,49	6,44
020078	30 x 2,00	1,402	12,23	9,92	8,53	7,34
020073	33,7x 2,00	1,588	12,33	10,00	8,60	7,40
032317	35 x 1,50	1,258	11,47	9,30	8,00	6,88
020079	40 x 2,00	1,903	14,50	11,76	10,12	8,70
020076	42,4x 2,00	2,023	15,23	12,35	10,63	9,14
020165	42,4x 2,50	2,498	18,30	14,84	12,77	10,98
020077	48,3x 2,00	2,319	17,23	13,97	12,02	10,34
032277	48,3x 2,50	2,867	20,73	16,81	14,47	12,44
020062	50 x 2,00	2,404	17,87	14,49	12,47	10,72
002760	53 x 1,50	1,934	16,70	13,54	11,65	10,02
020019	60,3x 2,00	2,920	20,93	16,97	14,60	12,56
020219	70 x 2,00	3,405	25,50	20,68	17,79	15,30
032286	76,1 x 2,00	3,711	26,70	21,65	18,63	16,02

Art-Nr:	Dim./mm	kg/lfm	unter	ab	ab	ab
			12 m	12 m	30 m	60 m
			€/m	€/m	€/m	€/m
4301GRR . . . . .						
032276	80 x 2,00	3,906	28,80	23,35	20,09	17,28
020186	84 x 2,00	4,107	29,53	23,95	20,60	17,72
020235	88,9 x 2,00	4,352	31,30	25,38	21,84	18,78
020187	104 x 2,00	5,108	37,90	30,73	26,44	22,74
032287	114,3 x 2,00	5,624	39,47	32,00	27,53	23,68
020195	129 x 2,00	6,360	49,77	40,35	34,72	29,86
032330	154 x 2,00	7,612	59,53	48,27	41,53	35,72

lasergeschweißt!!

### 1.4301 Vierkantrohre



EN / DIN: x5CrNi18-10 (AISI 304)

AGR: S08 UGR: 02070

**geschweisst, geschliffen**

EZL ca. 6 m

Art-Nr:	Dim./mm	kg/lfm	unter	ab	ab	ab
			30 m	30 m	60 m	120 m
			€/m	€/m	€/m	€/m
4301GFR . . . . .						
020012	10 x 10 x 1,0	0,294	27,17	22,03	18,95	16,30
002761	15 x 15 x 1,2	0,538	17,80	14,43	12,42	10,68
020204	15 x 15 x 1,5	0,661	10,83	8,78	7,56	6,50
002762	20 x 20 x 1,2	0,729	9,73	7,89	6,79	5,84
002780	20 x 20 x 1,5	0,901	11,03	8,95	7,70	6,62
020264	20 x 20 x 2,0	1,176	12,70	10,30	8,86	7,62
002763	25 x 25 x 1,2	0,921	10,53	8,54	7,35	6,32
002764	25 x 25 x 1,5	1,140	11,93	9,68	8,33	7,16
020126	25 x 25 x 2,0	1,495	13,23	10,73	9,23	7,94
002766	30 x 30 x 1,5	1,379	13,10	10,62	9,14	7,86
020135	30 x 30 x 2,0	1,814	14,07	11,41	9,81	8,44
002767	35 x 35 x 1,5	1,618	15,27	12,38	10,65	9,16
002768	40 x 40 x 1,5	1,858	16,77	13,59	11,70	10,06
002769	40 x 40 x 2,0	2,452	17,77	14,41	12,40	10,66
032283	45 x 45 x 2,0	2,771	20,10	16,30	14,02	12,06
002770	50 x 50 x 2,0	3,090	20,07	16,27	14,00	12,04
020166	50 x 50 x 3,0	4,559	26,73	21,68	18,65	16,04
020190	60 x 60 x 2,0	3,728	24,20	19,62	16,88	14,52
020206	60 x 60 x 3,0	5,516	32,33	26,22	22,56	19,40
020167	70 x 70 x 2,0	4,366	30,47	24,70	21,26	18,28

Art-Nr:	Dim./mm	kg/lfm	unter	ab	ab	ab
			12 m	12 m	30 m	60 m
			€/m	€/m	€/m	€/m
4301GFR . . . . .						
020207	80 x 80 x 2,0	5,004	32,00	25,95	22,33	19,20
020192	80 x 80 x 3,0	7,430	43,17	35,00	30,12	25,90
020045	100 x 100 x 3,0	9,344	54,23	43,97	37,84	32,54

### 1.4509 Flachkantrohre



EN / DIN: x2CrTiNb18

AGR: S08 UGR: 02070

**geschweisst, geschliffen**

EZL ca. 6 m

Art-Nr:	Dim./mm	kg/lfm	unter	ab	ab	ab
			30 m	30 m	60 m	120 m
			€/m	€/m	€/m	€/m
032243	40 x 40 x 2,0	2,452	13,10	10,62	9,14	7,86

1.4301 Flachkantrohre



EN / DIN: x5CrNi18-10 (AISI 304)

AGR: S08 UGR: 02070

**geschweisst, geschliffen**

EZL ca. 6 m

Art-Nr:	Dim./mm	kg/lfm	unter	ab	ab	ab
			30 m	30 m	60 m	120 m
			€/m	€/m	€/m	€/m
4301GFR . . . . .						
002771	20 x 10 x 1,2	0,538	9,37	7,59	6,53	5,62
020009	25 x 10 x 1,5	0,781	12,67	10,27	8,84	7,60
020189	30 x 10 x 1,5	0,901	11,10	9,00	7,74	6,66
002772	30 x 15 x 1,5	1,020	14,20	11,51	9,91	8,52
020007	30 x 20 x 1,5	1,140	11,90	9,65	8,30	7,14
002773	40 x 20 x 1,5	1,379	13,10	10,62	9,14	7,86
002778	40 x 20 x 2,0	1,814	14,07	11,41	9,81	8,44
020139	40 x 30 x 2,0	2,133	16,43	13,32	11,47	9,86
002774	50 x 25 x 1,5	1,738	16,40	13,30	11,44	9,84
020131	50 x 25 x 2,0	2,292	17,67	14,32	12,33	10,60
020132	50 x 30 x 2,0	2,452	17,77	14,41	12,40	10,66
032284	50 x 30 x 3,0	3,602	23,83	19,32	16,63	14,30
020205	60 x 20 x 2,0	2,452	18,07	14,65	12,60	10,84
002775	60 x 30 x 2,0	2,771	18,03	14,62	12,58	10,82
002776	60 x 40 x 2,0	3,090	20,07	16,27	14,00	12,04
002779	60 x 40 x 3,0	4,559	26,73	21,68	18,65	16,04

Art-Nr:	Dim./mm	kg/lfm	unter	ab	ab	ab
			12 m	12 m	30 m	60 m
			€/m	€/m	€/m	€/m
4301GFR . . . . .						
020104	80 x 40 x 2,0	3,728	24,20	19,62	16,88	14,52
020133	80 x 40 x 3,0	5,516	32,33	26,22	22,56	19,40
032289	80 x 50 x 3,0	5,995	40,80	33,08	28,47	24,48
032262	80 x 60 x 3,0	6,473	41,07	33,30	28,65	24,64
020168	100 x 40 x 2,0	4,336	30,63	24,84	21,37	18,38
020134	100 x 50 x 3,0	6,952	40,37	32,73	28,16	24,22
020234	100x 60 x 3,0	7,430	47,13	38,22	32,88	28,28
032232	120x 60 x 3,0	8,564	53,20	43,14	37,12	31,92

**Preise:** Diese Artikel werden nur in ganzen Erzeugungslängen abgegeben.  
in Euro, freibleibend, ab Lager, exklusive Verpackung, exklusive MwSt.  
**zuzüglich des am Tage der Lieferung gültigen**  
**Legierungszuschlages per kg**

**Atteste:** Werden zum Selbstkostenpreis, bzw. nach Aufwand in Rechnung  
gestellt und müssen bei Auftragserteilung mitbestellt werden !

**Gewichte:** Sind theoretisch, für Abweichungen keine Haftung.

**Liefertermin:** Prompt ab Lager, Zwischenverkauf vorbehalten.

Für in dieser Liste nicht angeführte Artikel bitten wir um Ihre Anfrage.

**Preisänderungen und Irrtum vorbehalten !**

Für obige Artikel verlieren die vor diesem Datum ausgegebenen Preise ihre Gültigkeit !

Pai/1486 - 120105

## Preisliste - Gewindestangen A2

Seite: 1

gültig ab: 17.05.2012

AGR: X28 UGR: 05740

Bezeichnung	Dim.	Länge	Art-Nr:		ab	unter	Detail
					5 Stg / Stk	5 Stg / Stk	
4301GEST975 . . . . .							
<b>GEWINDESTANGEN</b>	M 3	1,-m	006001	€uro	1,33	1,60	2,00
DIN 975							
Wkst: 1.4301	M 4	1,-m	006002	€uro	1,17	1,40	1,75
	M 5	1,-m	006003	€uro	1,00	1,20	1,50
	M 6	1,-m	006004	€uro	1,17	1,40	1,75
	M 8	1,-m	006005	€uro	1,67	2,00	2,50
	M 10	1,-m	006006	€uro	2,67	3,20	4,00
	M 12	1,-m	006007	€uro	4,17	5,00	6,25
	M 14	1,-m	006008	€uro	5,83	7,00	8,75
	M 16	1,-m	006009	€uro	7,67	9,20	11,50
	M 20	1,-m	006010	€uro	12,50	15,00	18,75
	M 24	1,-m	006012	€uro	18,33	22,00	27,50

**Festigkeitswerte: (Wkst:1.4301)**

Gewindedurchmesser:	M2 - M5	M6 - M12	M14 - M16	M18 - M27
Streckgrenze kp/mm <sup>2</sup> min.	55	50	45	30
Zugfestigkeit kp/mm <sup>2</sup> min.	70	65	60	55
Dehung L = 5 d % min.	25	30	35	40
Kerbschlagzähigkeit mkp/cm <sup>2</sup> min.	-	-	8	8

Drehmomente:	Gewinde:	zulässiges	Gewinde:	zulässiges
		Drehmoment mkp		Drehmoment mkp
	<b>M 6</b>	0,85	<b>M 16</b>	13,00
	<b>M 8</b>	2,00	<b>M 20</b>	18,00
	<b>M 10</b>	3,80	<b>M 22</b>	23,00
	<b>M 12</b>	6,50	<b>M 24</b>	32,00
	<b>M 14</b>	9,50		

Hitzebeständigkeit: hitzebeständig bis zu Temperaturen von + 800° C

Kältezähigkeit: kaltebeständig bis zu Temperaturen von - 200° C

\*) =

Auslaufartikel

**Preise:**

in **€uro/ATS**, freibleibend, ab Lager, exkl. Verpackung, exklusive Mwst.

**zuzüglich des am Tage der Lieferung gültigen Legierungszuschlages.**

**Liefertermin:**

Prompt ab Lager, Zwischenverkauf vorbehalten.

Für in dieser Liste nicht angeführte Artikel bitten wir um Ihre Anfrage.

**Preisänderungen und Irrtum vorbehalten !**

Für obige Artikel verlieren die vor diesem Datum ausgegebenen Preise ihre Gültigkeit !

PAI/9120- 120517

# Unsere Standorte:

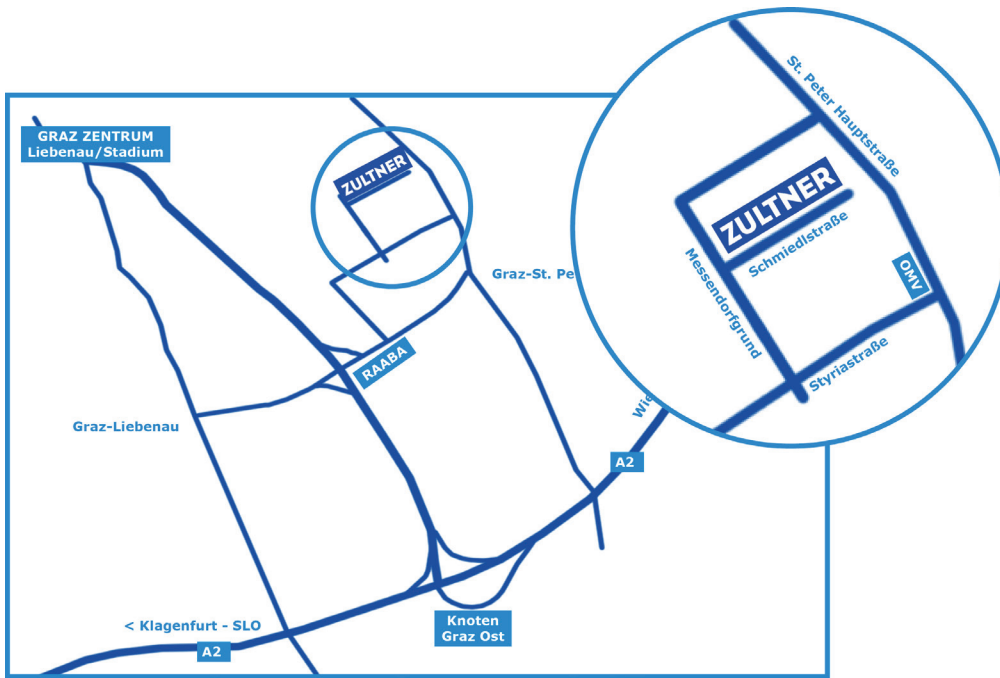

## GRAZ

Schmiedlstraße 7  
8042 Graz  
Tel: 0316/6095-0

## KLAGENFURT

Fallegasse 24  
9020 Klagenfurt  
Tel: 0463/382121-0

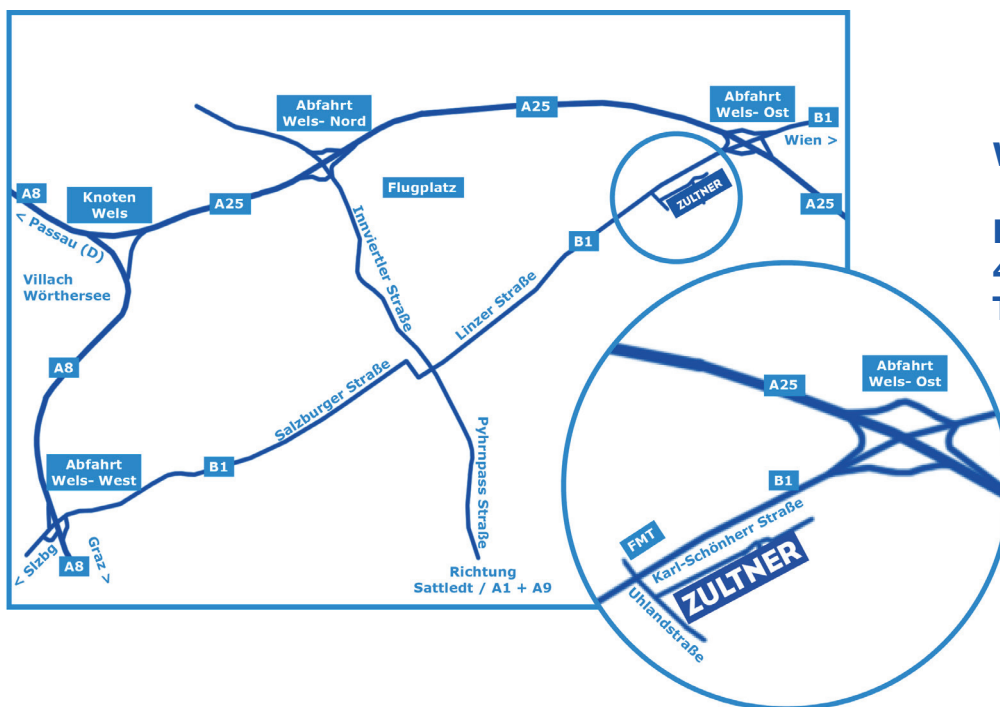
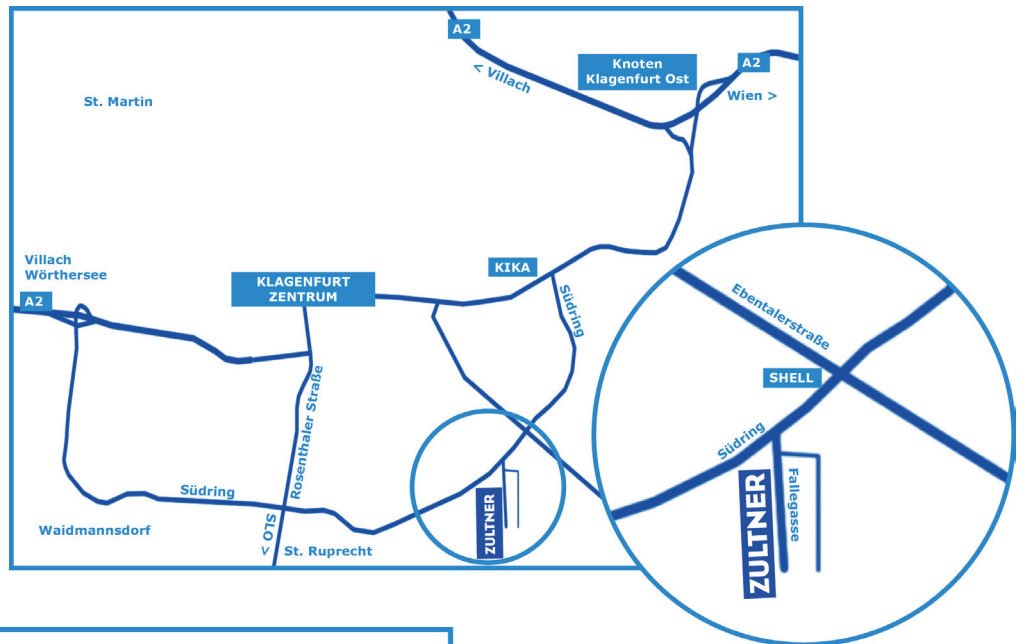

## WELS

Karl-Schönherr Straße 6  
4600 Wels  
Tel: 07242/360880-0



**ZULTNER GmbH & Co KG**

**[office@zultner.at](mailto:office@zultner.at)**  
**[www.zultner.at](http://www.zultner.at)**